

1、 公開男生組團體賽：14 隊，26 場，取前 8 名；第五名並列。

預賽：採分 4 組循環，各組取二名進入決賽。

公開男團 - A

| 編號 |       | 隊名   | 1 | 2 | 3 | 4 | 積分 | 名次 |
|----|-------|------|---|---|---|---|----|----|
| 1  | [1]   | 國立體大 |   |   |   |   |    |    |
| 2  | [5/8] | 高雄師大 |   |   |   |   |    |    |
| 3  |       | 臺南大學 |   |   |   |   |    |    |
| 4  |       | Bye  |   |   |   |   |    |    |

公開男團 - B

| 編號 |       | 隊名   | 5 | 6 | 7 | 8 | 積分 | 名次 |
|----|-------|------|---|---|---|---|----|----|
| 5  | [2]   | 臺灣科大 |   |   |   |   |    |    |
| 6  | [5/8] | 彰化師大 |   |   |   |   |    |    |
| 7  |       | 輔仁大學 |   |   |   |   |    |    |
| 8  |       | Bye  |   |   |   |   |    |    |

公開男團 - C

| 編號 |       | 隊名   | 9 | 10 | 11 | 12 | 積分 | 名次 |
|----|-------|------|---|----|----|----|----|----|
| 9  | [3/4] | 臺灣體大 |   |    |    |    |    |    |
| 10 | [5/8] | 虎尾科大 |   |    |    |    |    |    |
| 11 |       | 文化大學 |   |    |    |    |    |    |
| 12 |       | 清華大學 |   |    |    |    |    |    |

公開男團 - D

| 編號 |       | 隊名   | 13 | 14 | 15 | 16 | 積分 | 名次 |
|----|-------|------|----|----|----|----|----|----|
| 13 | [3/4] | 高雄大學 |    |    |    |    |    |    |
| 14 | [5/8] | 北市大學 |    |    |    |    |    |    |
| 15 |       | 嘉義大學 |    |    |    |    |    |    |
| 16 |       | 臺灣師大 |    |    |    |    |    |    |

1、 公開男生組團體賽：14 隊，26 場，取前 8 名；第五名並列。

決賽：分組第一名依既定位置擺放，分組第二名抽 2、4、5、7 號籤(預賽同組同區重抽)。

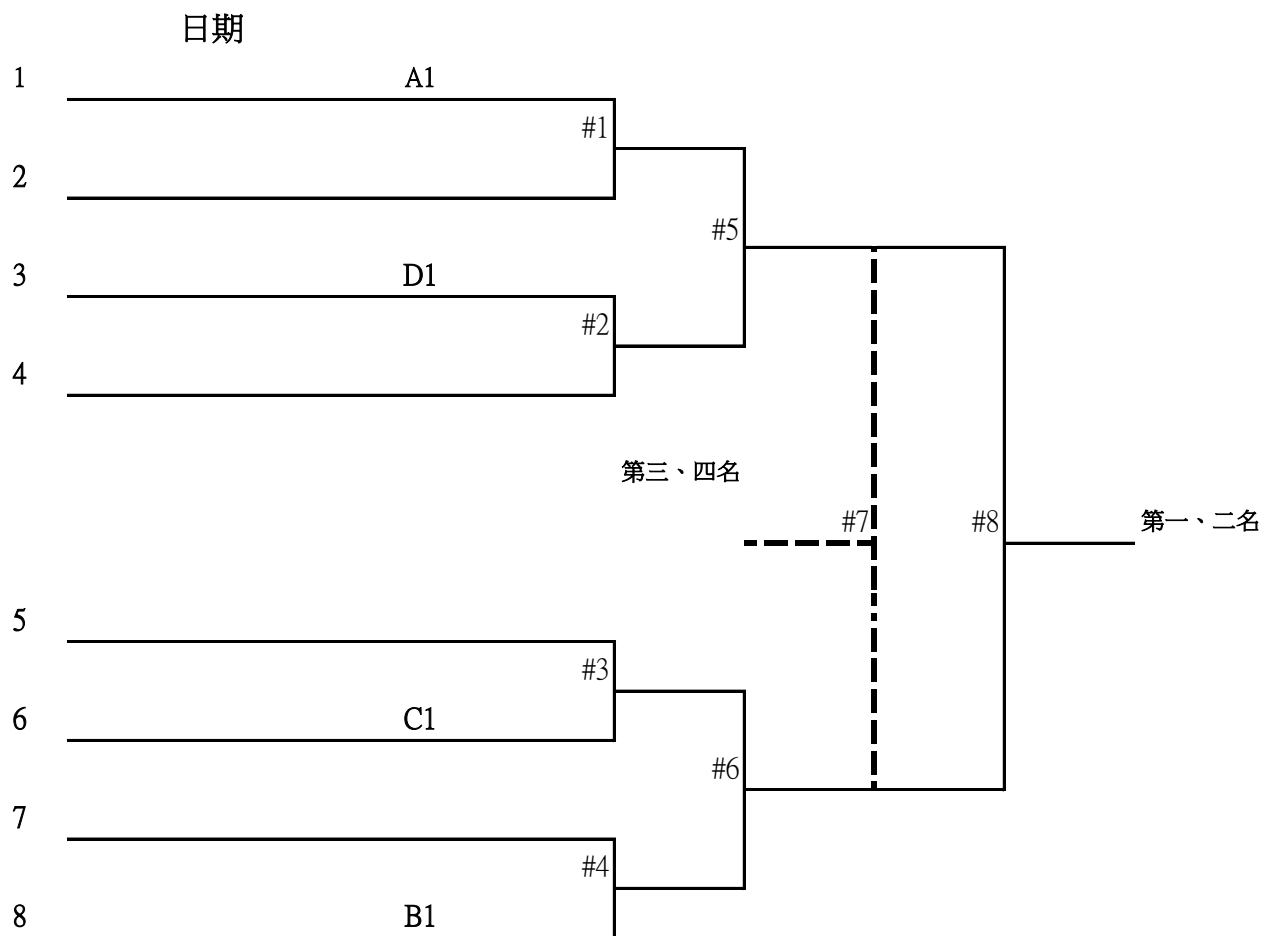

2、公開女生組團體賽：5 隊，10 場，取前3名。

| 編號 |       | 隊名   | 1 | 2 | 3 | 4 | 5 | 積分 | 名次 |
|----|-------|------|---|---|---|---|---|----|----|
| 1  | [1]   | 北市大學 |   |   |   |   |   |    |    |
| 2  | [2]   | 臺北商大 |   |   |   |   |   |    |    |
| 3  | [3/4] | 國立體大 |   |   |   |   |   |    |    |
| 4  | [3/4] | 臺灣師大 |   |   |   |   |   |    |    |
| 5  |       | 臺灣體大 |   |   |   |   |   |    |    |

3、公開男生組個人單打賽：88 人，88 場，取前 8 名；第五名並列。

預賽 日期

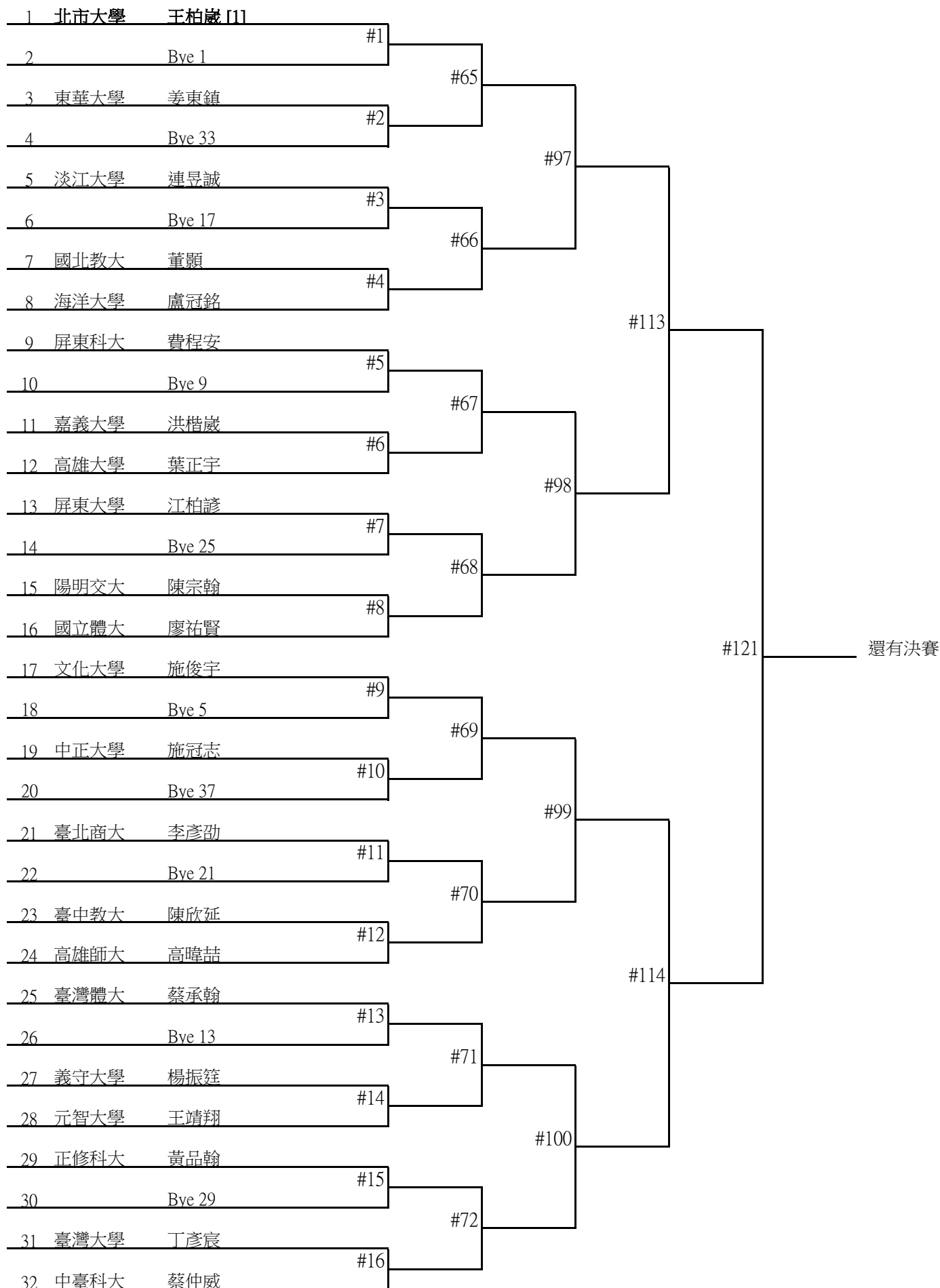

3、公開男生組個人單打賽：88 人，88 場，取前 8 名；第五名並列。

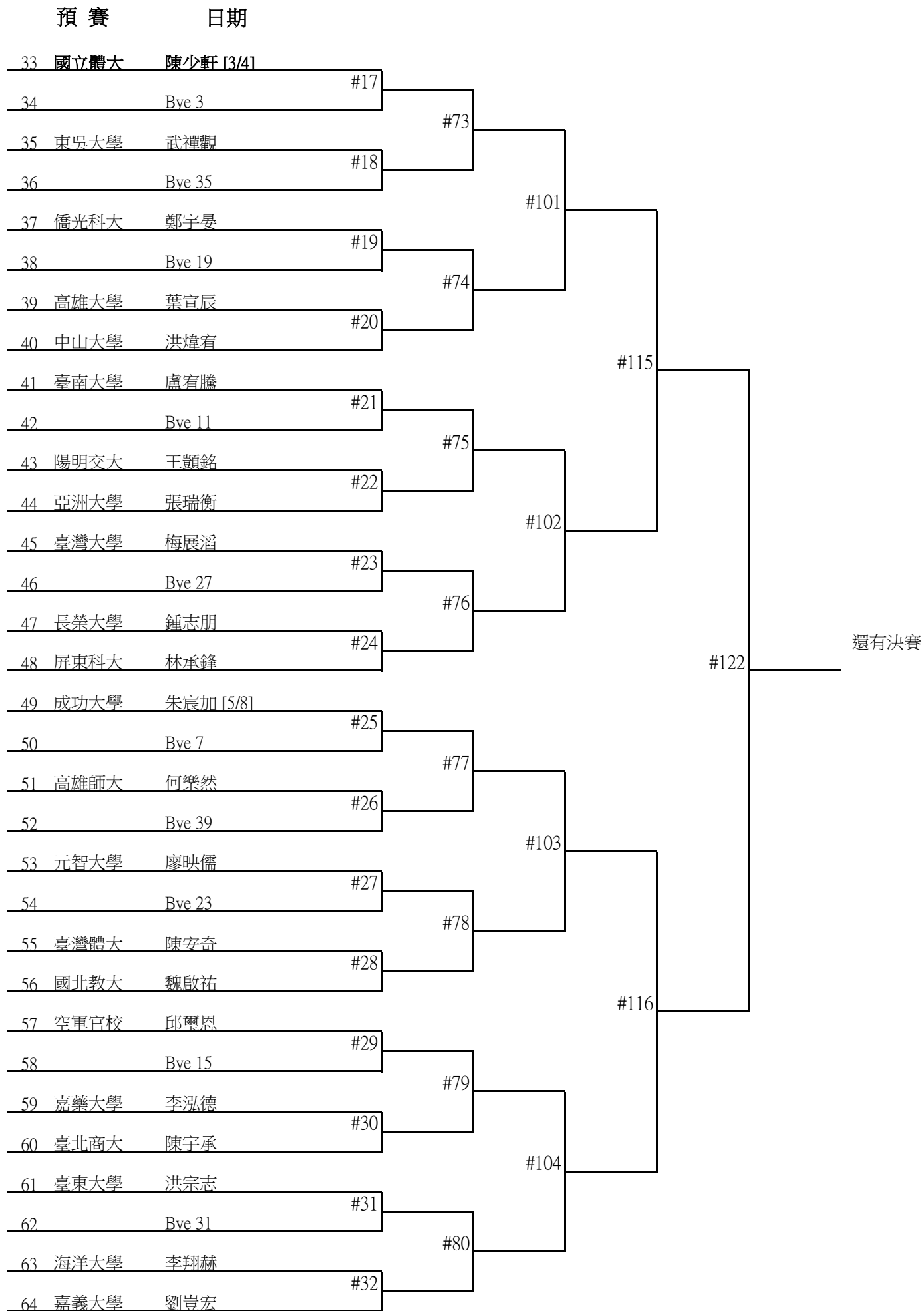



3、公開男生組個人單打賽：88 人，88 場，取前 8 名；第五名並列。

預賽 日期

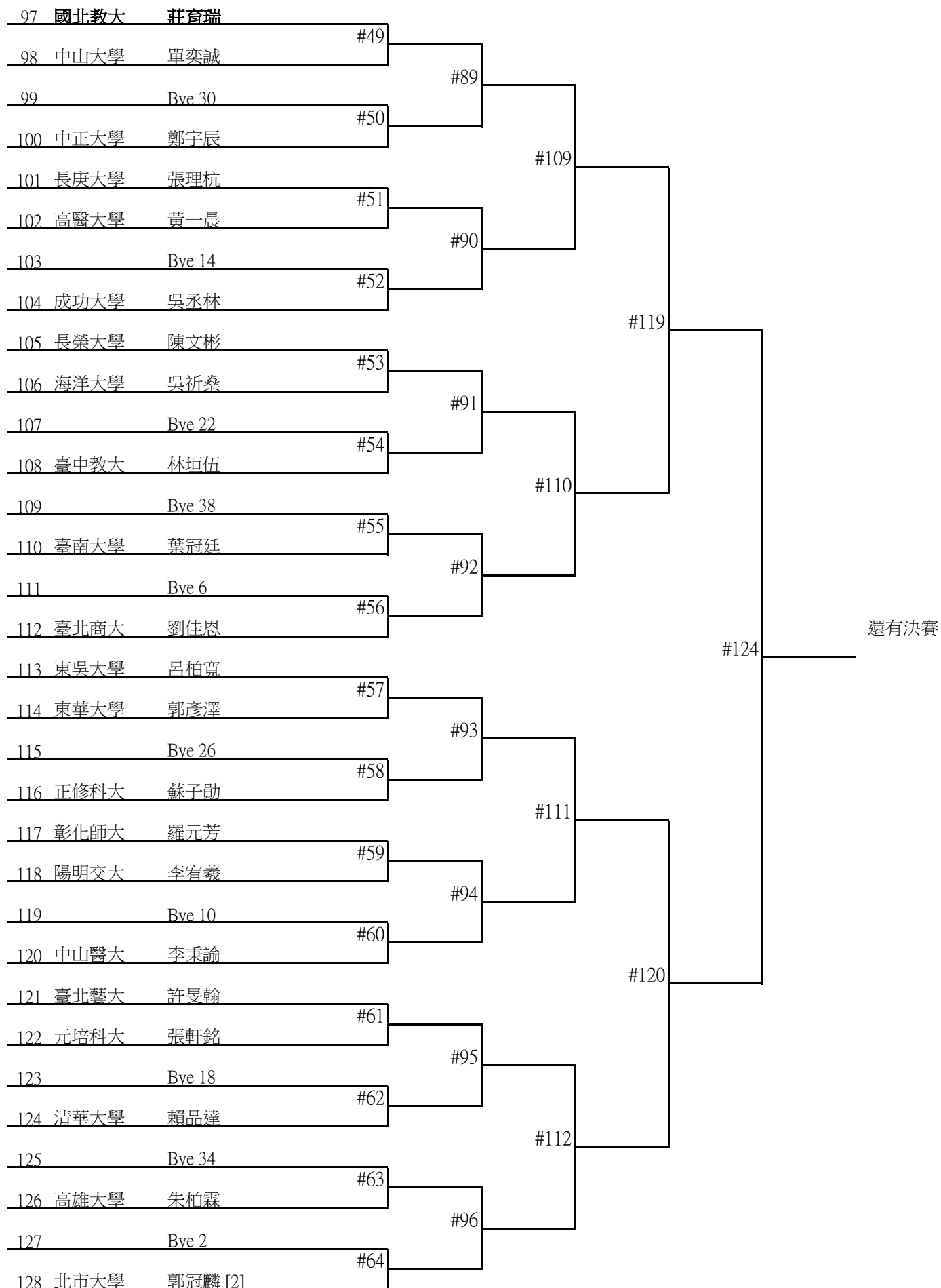

3、公開男生組個人單打賽：88 人，88 場，取前 8 名；第五名並列。

決賽：

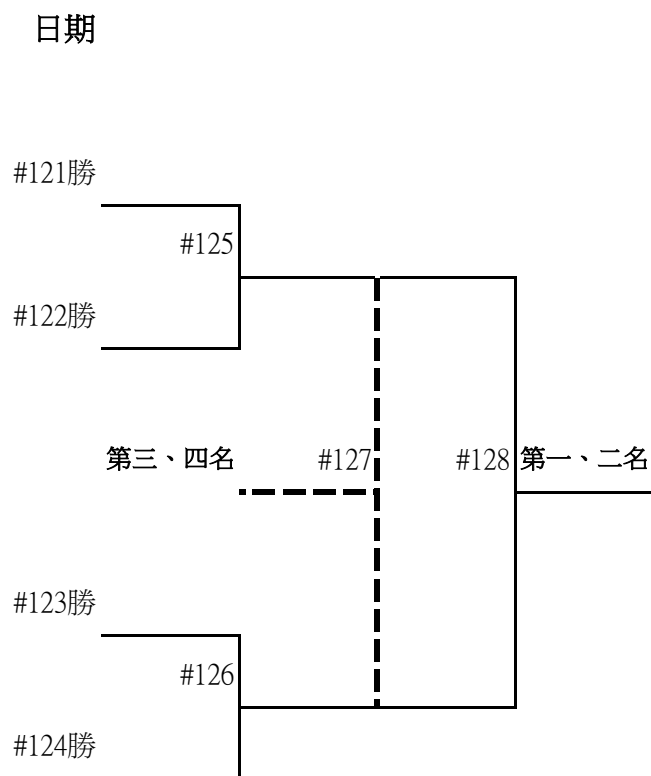

4、公開女生組個人單打賽：55 人，55 場，取前 8 名；第五名並列。

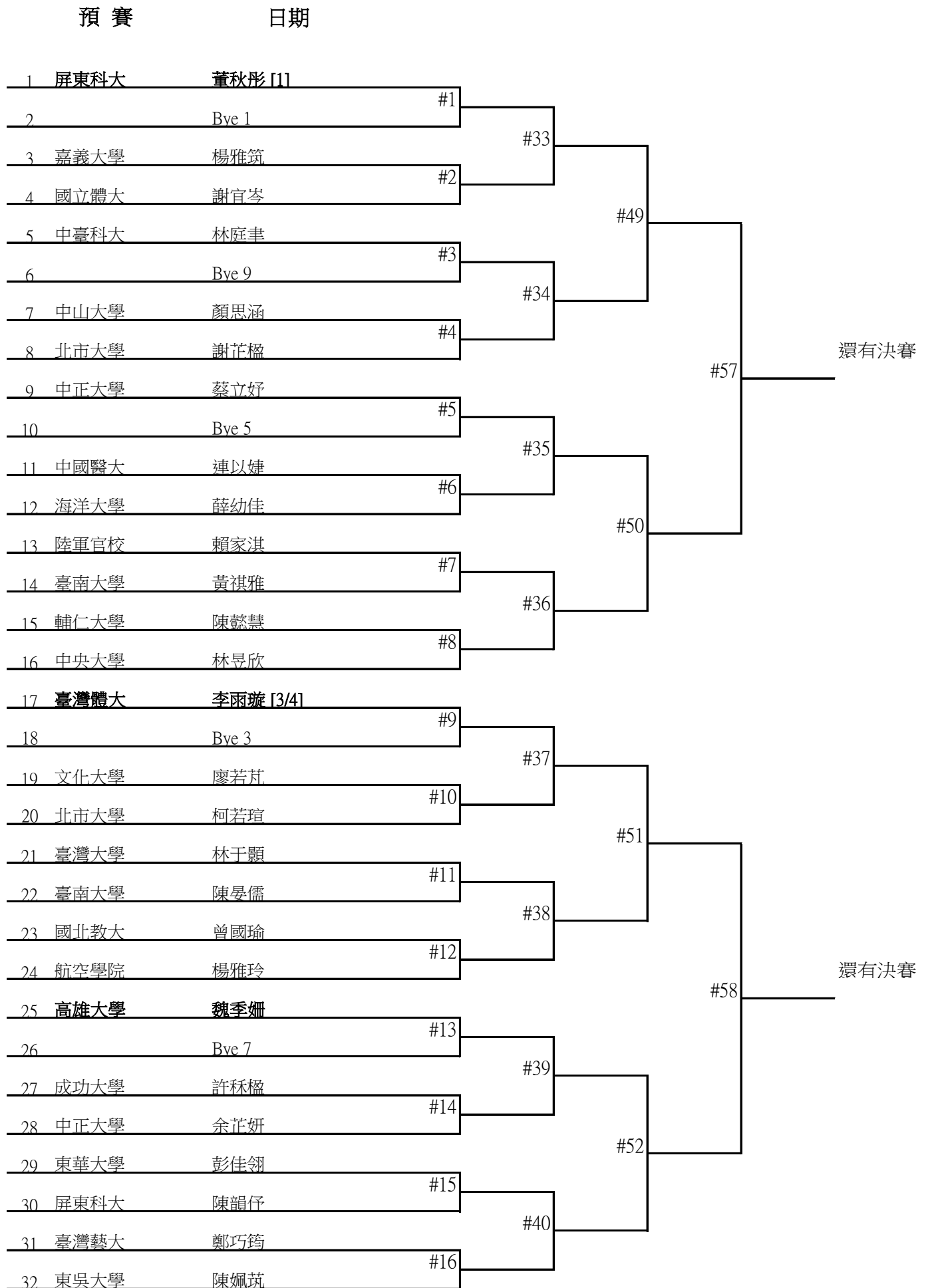

4、公開女生組個人單打賽：55 人，55 場，取前 8 名；第五名並列。

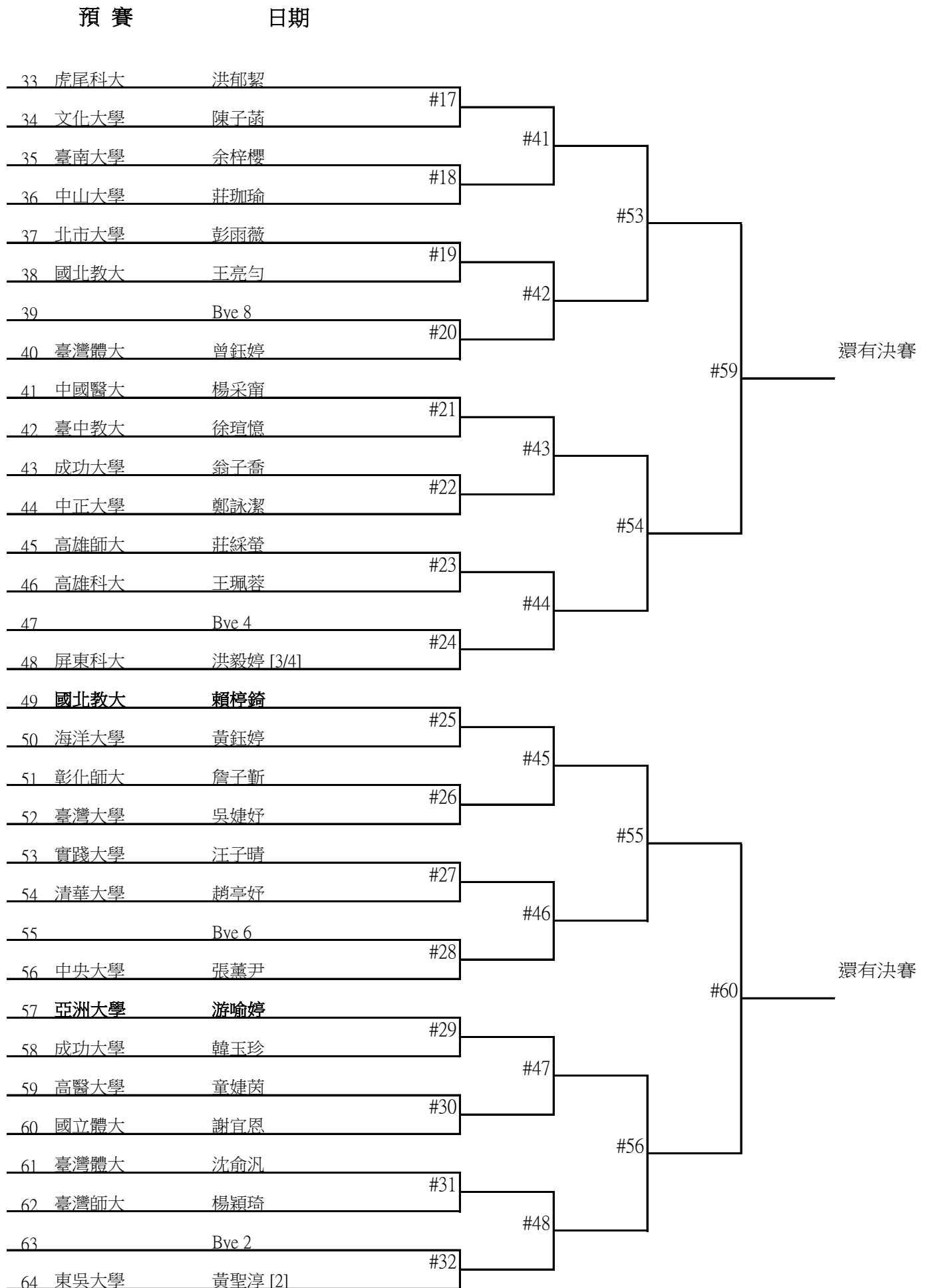

4、公開女生組個人單打賽：55 人，55 場，取前 8 名；第五名並列。

決賽：

日期

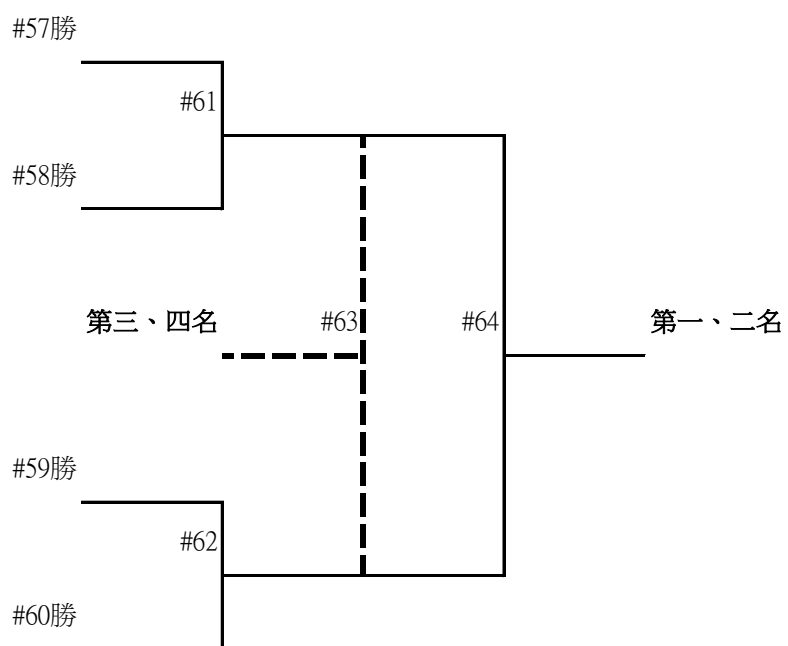

5、公開男生組個人雙打賽：52 組，52 場，取前 8 名；第五名並列。

| 預賽 |      | 日期        |     |     |
|----|------|-----------|-----|-----|
| 1  | 國立體大 | 林嘉彥 [1]   |     |     |
|    | 國立體大 | 楊博智       | #1  |     |
| 2  |      | Bye 1     |     |     |
| 3  | 長榮大學 | 吳冠儀       |     | #33 |
|    | 長榮大學 | 涂瓊辰       |     |     |
| 4  | 中山大學 | 林子晉       | #2  |     |
|    | 中山大學 | 蔡睿航       |     |     |
| 5  | 嘉義大學 | 劉秉勳       |     | #49 |
|    | 嘉義大學 | 黃義驊       |     |     |
| 6  |      | Bye 9     | #3  |     |
| 7  | 臺北商大 | 蔡詠鈞       |     | #34 |
|    | 臺北商大 | 黃竹顥       |     |     |
| 8  | 高雄師大 | 陳彥銘       | #4  |     |
|    | 高雄師大 | 高曉喆       |     |     |
| 9  | 僑光科大 | 廖宥宸       |     | #57 |
|    | 僑光科大 | 鄭宇晏       |     |     |
| 10 |      | Bye 5     | #5  |     |
| 11 | 清華大學 | 戴偉翔       |     | #35 |
|    | 清華大學 | 洪紹中       |     |     |
| 12 | 北市大學 | 吳軒毅       | #6  |     |
|    | 北市大學 | 魏俊緯       |     |     |
| 13 | 輔仁大學 | 王啟嘉       |     | #50 |
|    | 輔仁大學 | 鄧福慶       |     |     |
| 14 | 陽明交大 | 林昊翰       | #7  |     |
|    | 陽明交大 | 王顥銘       |     |     |
| 15 | 東華大學 | 賴承瑞       |     | #36 |
|    | 東華大學 | 郭彥澤       |     |     |
| 16 | 國北教大 | 林豐成       | #8  |     |
|    | 國北教大 | 簡昱安       |     |     |
| 17 | 文化大學 | 孫顥諾 [3/4] | #9  |     |
|    | 文化大學 | 邱富鴻       |     |     |
| 18 |      | Bye 3     | #10 |     |
| 19 | 成功大學 | 周承緯       |     | #37 |
|    | 成功大學 | 蔡政穎       |     |     |
| 20 | 臺灣體大 | 李長龍       | #10 |     |
|    | 臺灣體大 | 林永晟       |     |     |
| 21 | 屏東科大 | 李政杰       |     | #51 |
|    | 屏東科大 | 費程安       |     |     |
| 22 |      | Bye 11    | #11 |     |
| 23 | 臺南大學 | 朱祐葳       |     | #38 |
|    | 臺南大學 | 楊秉諺       |     |     |
| 24 | 正修科大 | 洪兢彥       | #12 |     |
|    | 正修科大 | 黃品翰       |     |     |
| 25 | 中興大學 | 林少淵       | #13 |     |
|    | 中興大學 | 黃逸森       |     |     |
| 26 |      | Bye 7     | #14 |     |
| 27 | 慈濟大學 | 雷皓宇       |     | #39 |
|    | 慈濟大學 | 黃俊皓       |     |     |
| 28 | 中正大學 | 謝其穎       | #14 |     |
|    | 中正大學 | 陳凡蘆       |     |     |
| 29 | 臺中教大 | 簡碩慶       |     | #52 |
|    | 臺中教大 | 魏以諾       |     |     |
| 30 | 亞洲大學 | 張瑞衡       | #15 |     |
|    | 亞洲大學 | 蔡岳霖       |     |     |
| 31 | 臺東大學 | 王柏凱       |     | #40 |
|    | 臺東大學 | 賴仕晨       |     |     |
| 32 | 高雄大學 | 呂承哲       | #16 |     |
|    | 高雄大學 | 陳俊毓       |     |     |

還有決賽

還有決賽



5、公開男生組個人雙打賽：52 組，52 場，取前 8 名；第五名並列。

決賽：

日期

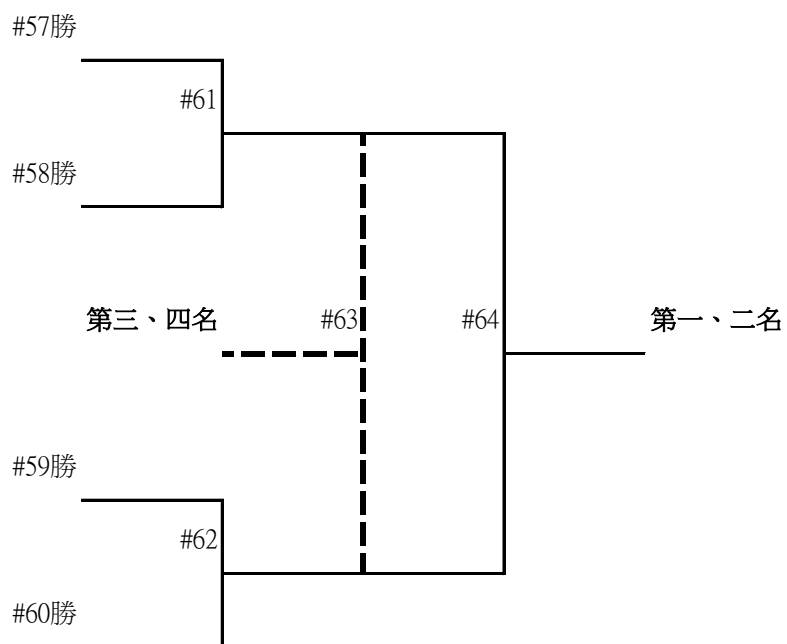

6、公開女生組個人雙打賽：40 組，40 場，取前 8 名；第五名並列。

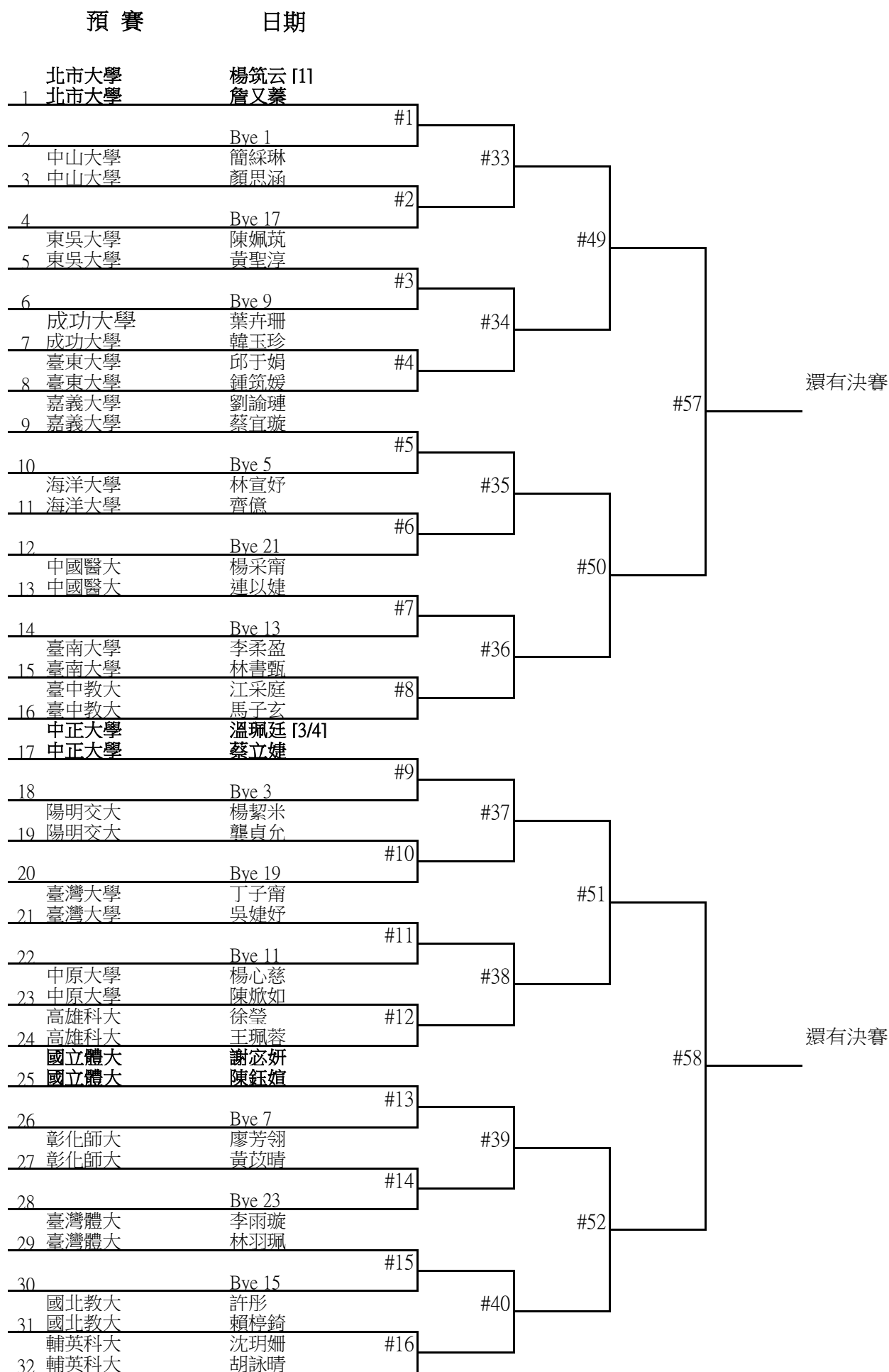

6、公開女生組個人雙打賽：40 組，40 場，取前 8 名；第五名並列。

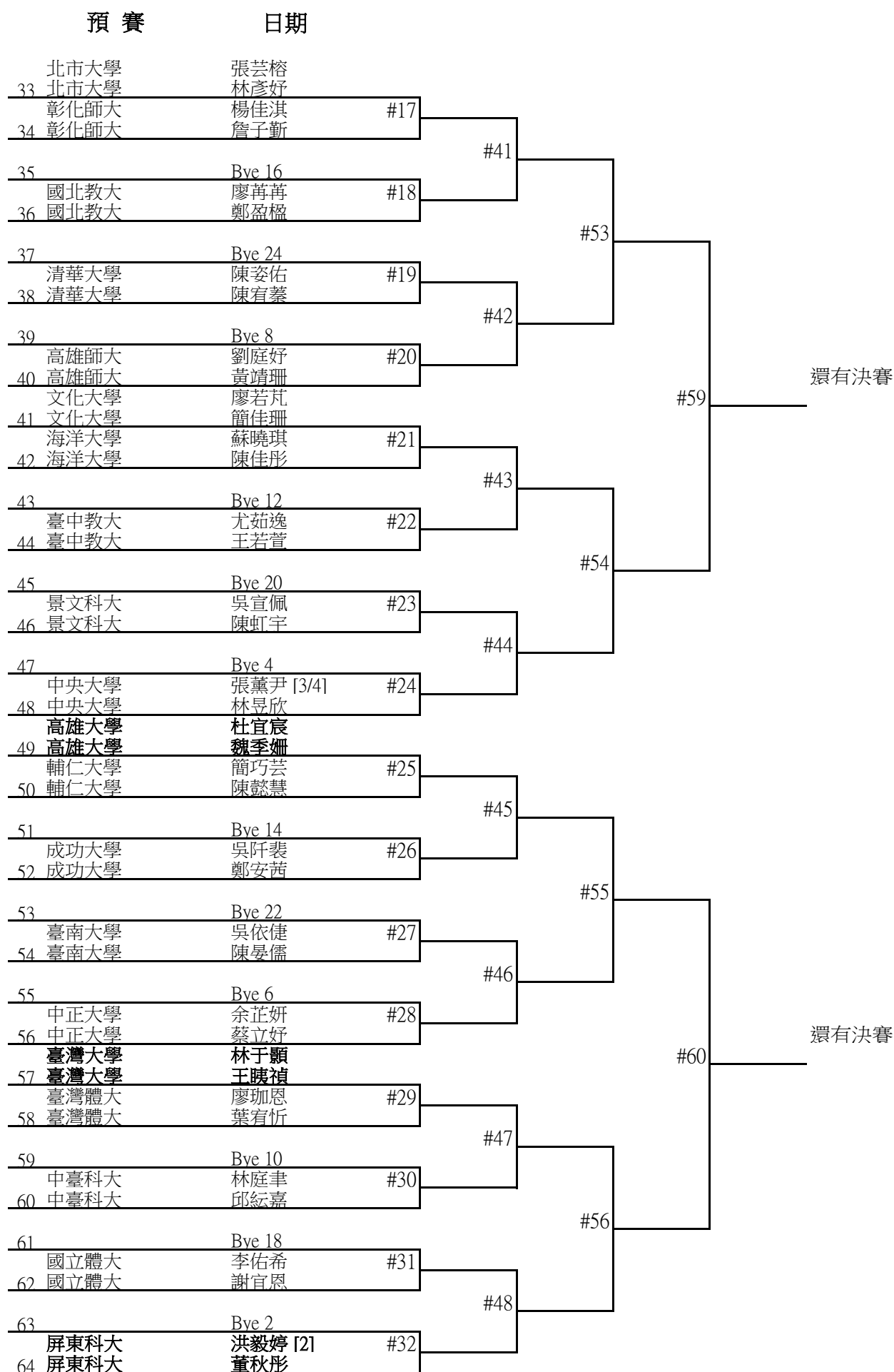

6、公開女生組個人雙打賽：40 組 ，40 場 ，取前 8名 ；第五名並列。

### 決賽

日期

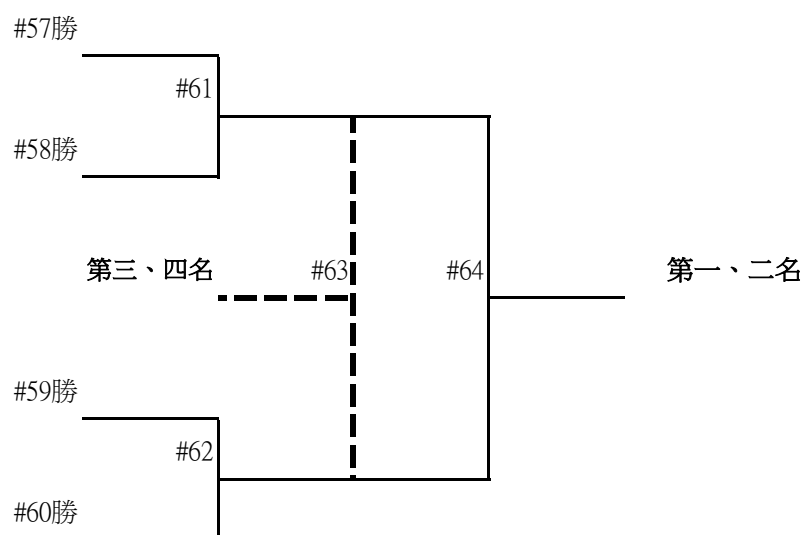

7、公開組混合雙打賽：44 組，44 場，取前 8 名；第五名並列。

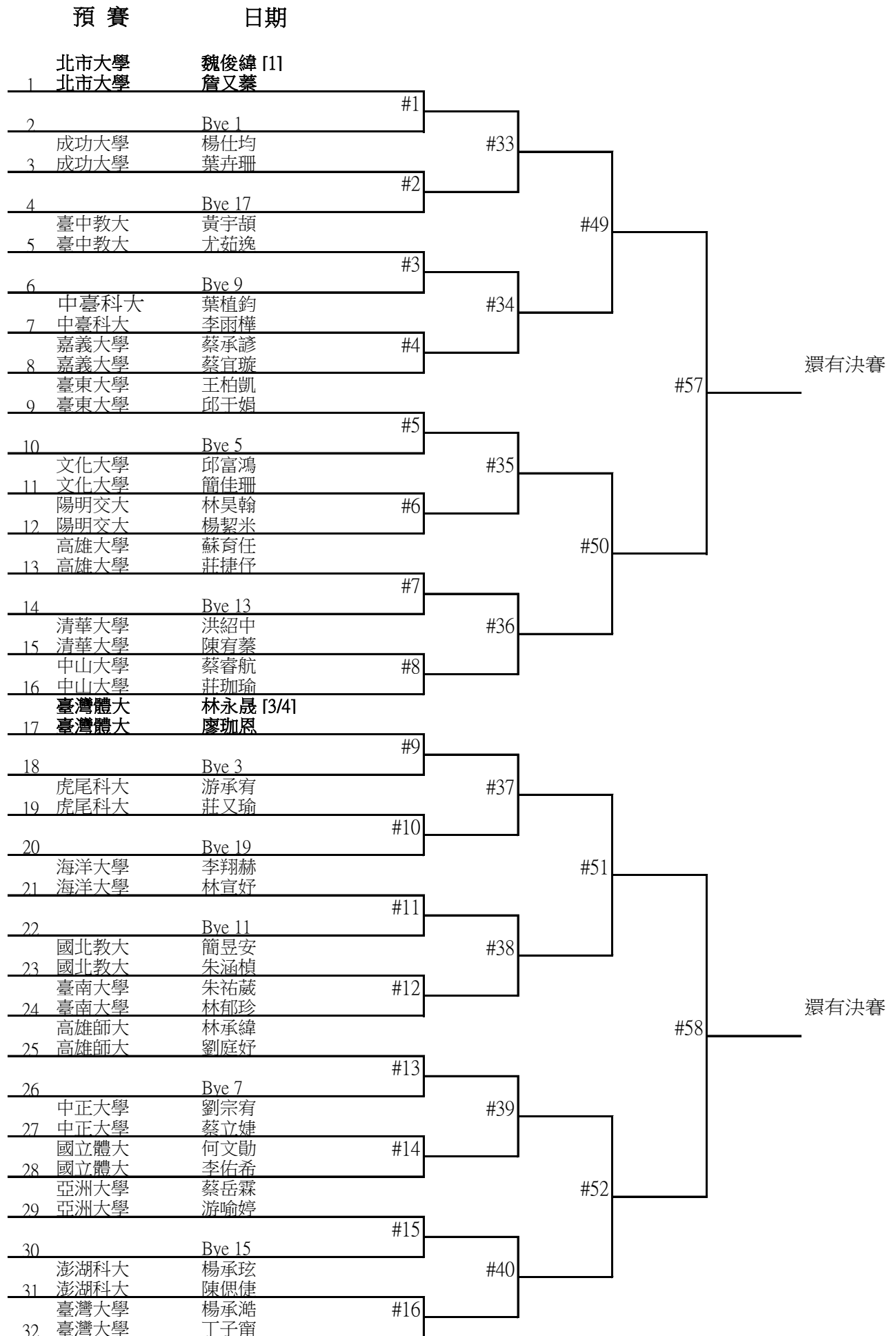

7、公開組混合雙打賽：44 組，44 場，取前 8 名；第五名並列。

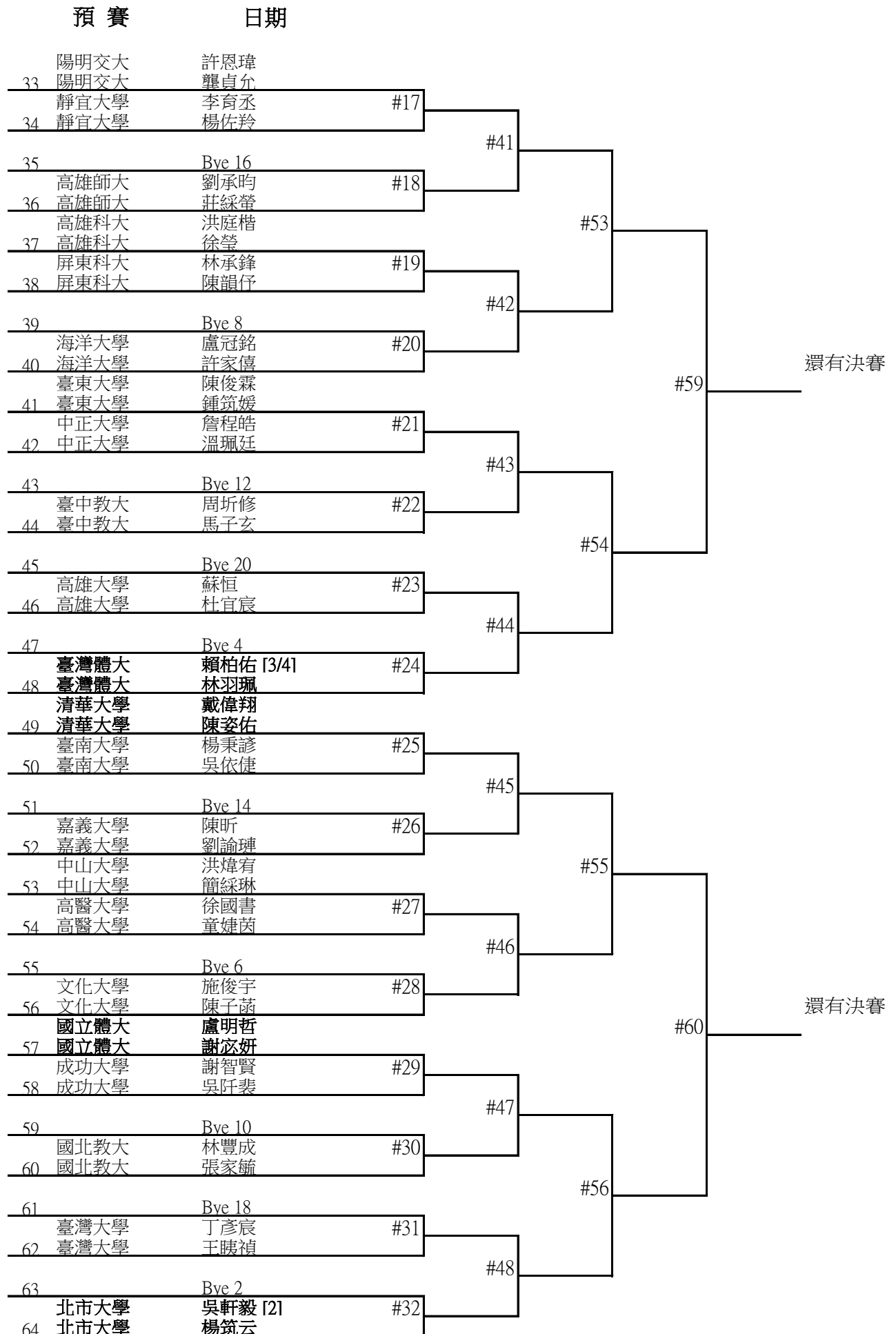



8、一般男生組團體賽：16 隊，32 場，取前 8 名；第五名並列。

預賽：採分 4 組循環，各組取 2 名進入決賽。

一般男團 - A

| 編號 |     | 隊名       | 1 | 2 | 3 | 4 | 積分 | 名次 |
|----|-----|----------|---|---|---|---|----|----|
| 1  | [1] | 輔仁大學(北1) |   |   |   |   |    |    |
| 2  | [2] | 屏東科大(南2) |   |   |   |   |    |    |
| 3  |     | 元智大學     |   |   |   |   |    |    |
| 4  |     | 中原大學     |   |   |   |   |    |    |

一般男團 - B

| 編號 |     | 隊名        | 5 | 6 | 7 | 8 | 積分 | 名次 |
|----|-----|-----------|---|---|---|---|----|----|
| 5  | [1] | 中央大學(北地主) |   |   |   |   |    |    |
| 6  | [2] | 陽明交大(中2)  |   |   |   |   |    |    |
| 7  |     | 臺北科大      |   |   |   |   |    |    |
| 8  |     | 清華大學      |   |   |   |   |    |    |

一般男團 - C

| 編號 |     | 隊名       | 9 | 10 | 11 | 12 | 積分 | 名次 |
|----|-----|----------|---|----|----|----|----|----|
| 9  | [1] | 成功大學(南1) |   |    |    |    |    |    |
| 10 | 補   | 高雄科大(南3) |   |    |    |    |    |    |
| 11 |     | 逢甲大學     |   |    |    |    |    |    |
| 12 |     | 明新科大     |   |    |    |    |    |    |

一般男團 - D

| 編號 |     | 隊名       | 13 | 14 | 15 | 16 | 積分 | 名次 |
|----|-----|----------|----|----|----|----|----|----|
| 13 | [1] | 僑光科大(中1) |    |    |    |    |    |    |
| 14 | [2] | 海洋大學(北2) |    |    |    |    |    |    |
| 15 |     | 臺灣大學     |    |    |    |    |    |    |
| 16 |     | 嘉義大學     |    |    |    |    |    |    |

8、一般男生組團體賽：16 隊，32 場，取前 8 名；第五名並列。

決賽：分組第一名抽 1、3、6、8，分組第二名抽 2、4、5、7 號籤(預賽同組同區重抽)。

日期

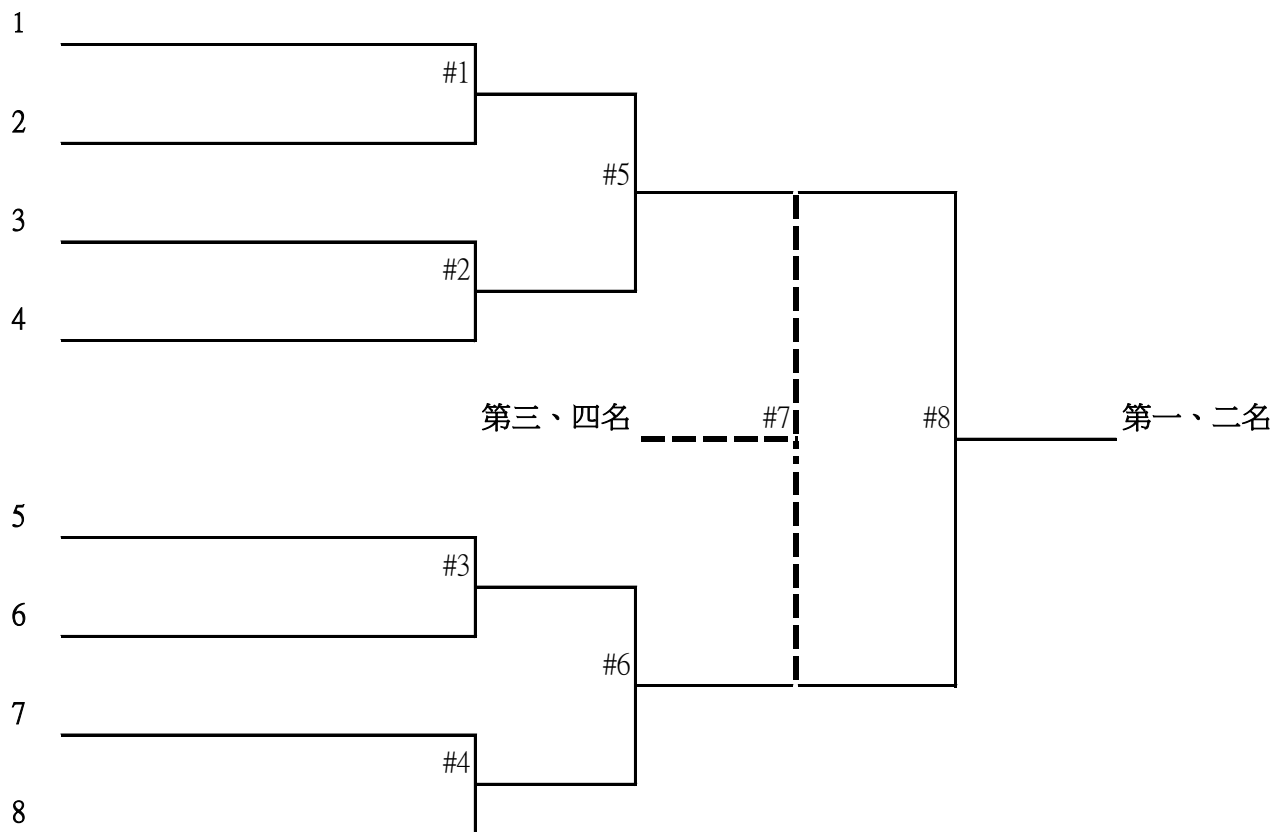

9、一般女生組團體賽：16 隊，32 場，取前 8 名。

預賽：採分 4 組循環，各組取 2 名進入決賽。

一般女團 - A

| 編號 |     | 隊名       | 1 | 2 | 3 | 4 | 積分 | 名次 |
|----|-----|----------|---|---|---|---|----|----|
| 1  | [1] | 中原大學(北1) |   |   |   |   |    |    |
| 2  | [2] | 高雄科大(南2) |   |   |   |   |    |    |
| 3  |     | 逢甲大學     |   |   |   |   |    |    |
| 4  |     | 中山醫大     |   |   |   |   |    |    |

一般女團 - B

| 編號 |     | 隊名       | 5 | 6 | 7 | 8 | 積分 | 名次 |
|----|-----|----------|---|---|---|---|----|----|
| 5  | [1] | 中興大學(中1) |   |   |   |   |    |    |
| 6  | [2] | 政治大學(北2) |   |   |   |   |    |    |
| 7  |     | 臺灣大學     |   |   |   |   |    |    |
| 8  |     | 中國醫大     |   |   |   |   |    |    |

一般女團 - C

| 編號 |     | 隊名        | 9 | 10 | 11 | 12 | 積分 | 名次 |
|----|-----|-----------|---|----|----|----|----|----|
| 9  | [1] | 中央大學(北地主) |   |    |    |    |    |    |
| 10 | 補   | 海洋大學(北3)  |   |    |    |    |    |    |
| 11 |     | 清華大學      |   |    |    |    |    |    |
| 12 |     | 高醫大學      |   |    |    |    |    |    |

一般女團 - D

| 編號 |     | 隊名       | 13 | 14 | 15 | 16 | 積分 | 名次 |
|----|-----|----------|----|----|----|----|----|----|
| 13 | [1] | 成功大學(南1) |    |    |    |    |    |    |
| 14 | [2] | 陽明交大(中2) |    |    |    |    |    |    |
| 15 |     | 中山大學     |    |    |    |    |    |    |
| 16 |     | 輔仁大學     |    |    |    |    |    |    |

9、一般女生組團體賽：16 隊，32 場，取前 8 名。

決賽：分組第一名抽 1、3、6、8，分組第二名抽 2、4、5、7 號籤(預賽同組同區重抽)。

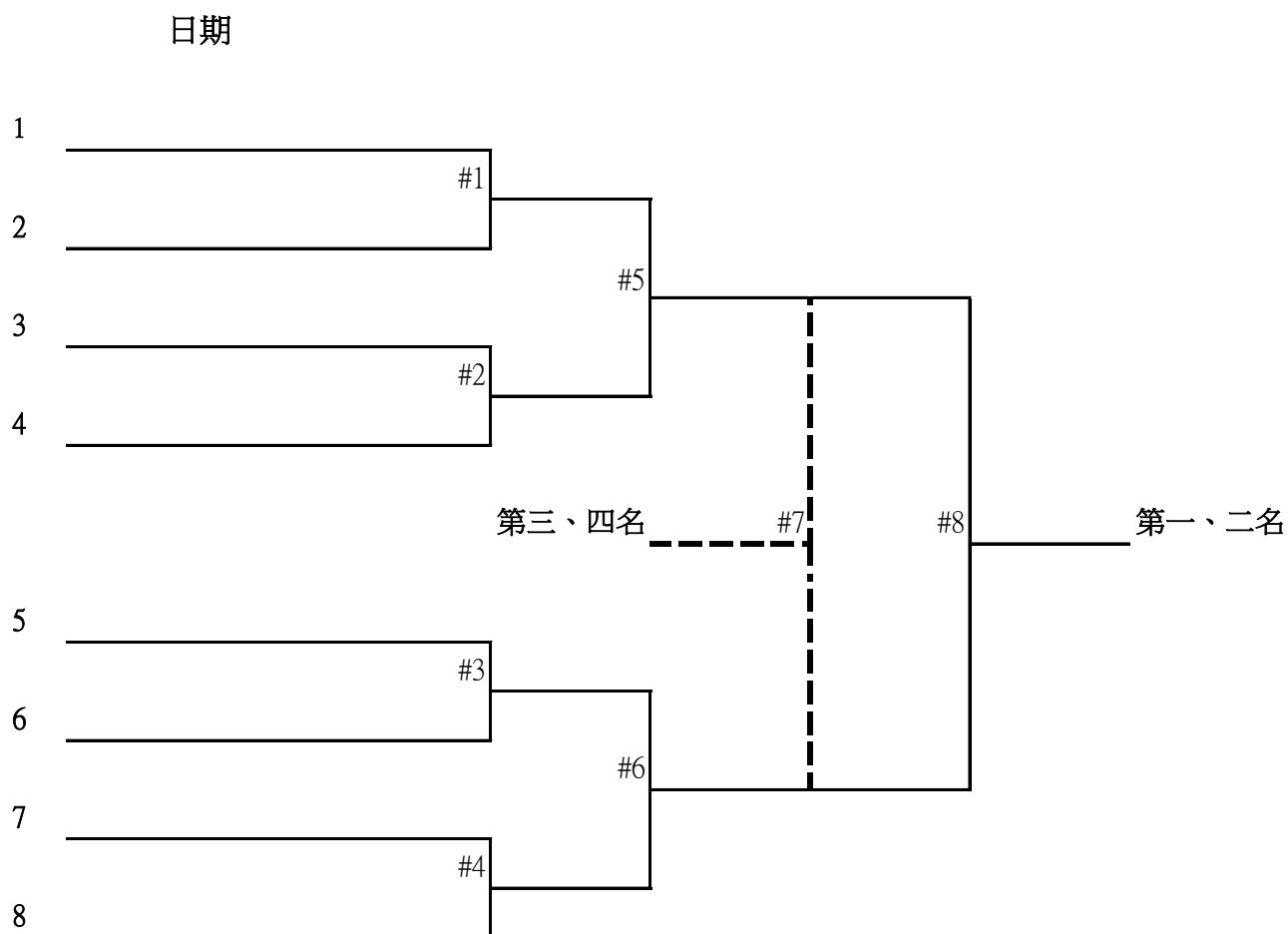

10、一般男生組個人單打賽：32 人，32 場，取前 8 名；第五名並列。

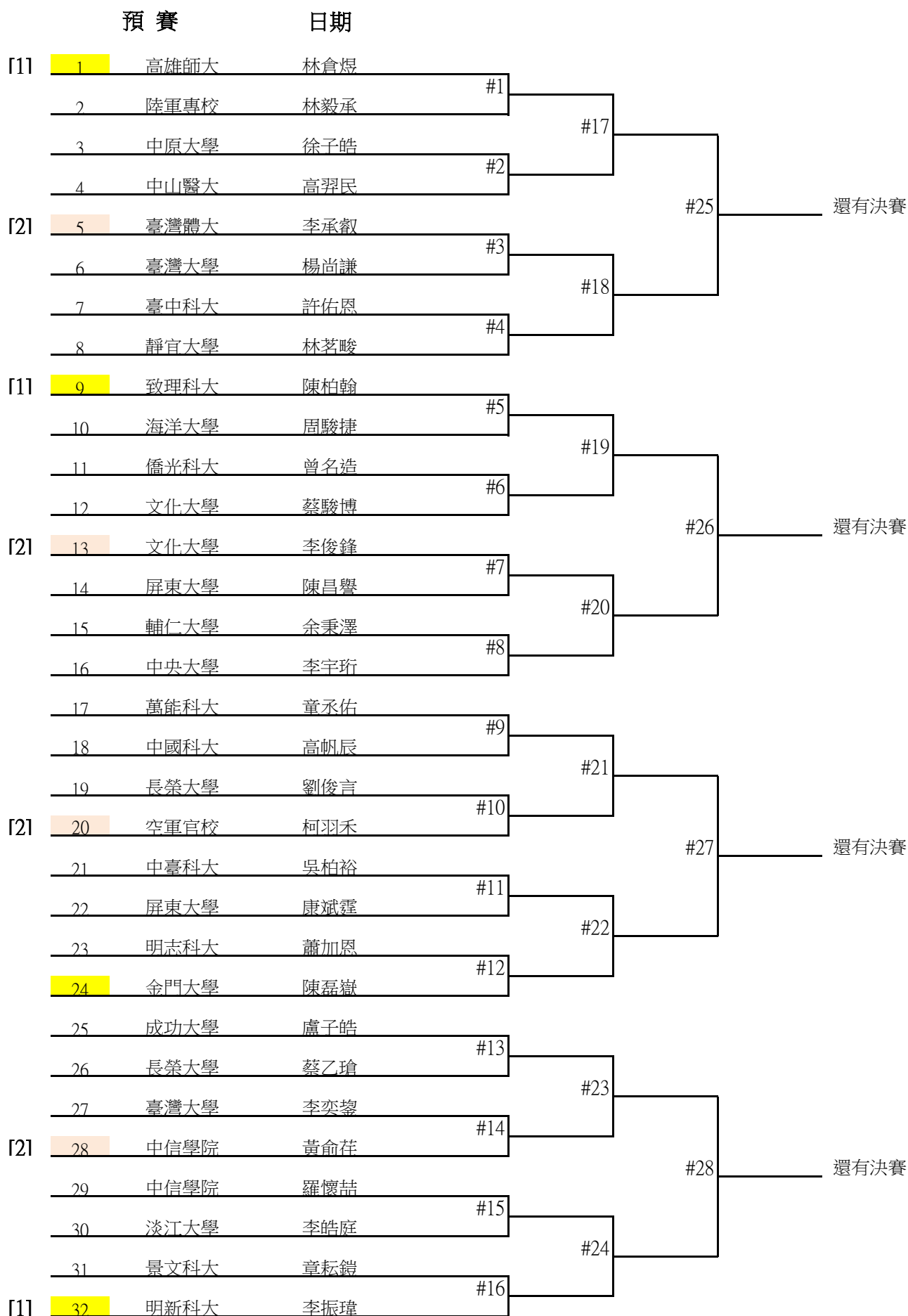

10、一般男生組個人單打賽：32 人 ， 32 場 ， 取前 8 名 ； 第五名並列。

### 決 賽

日期

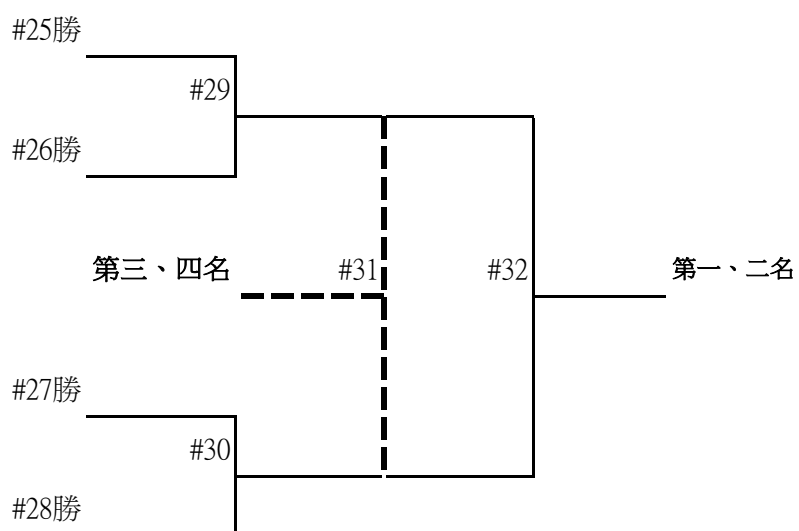

11、一般女生組個人單打賽：32 人，32 場，取前 8 名；第五名並列。

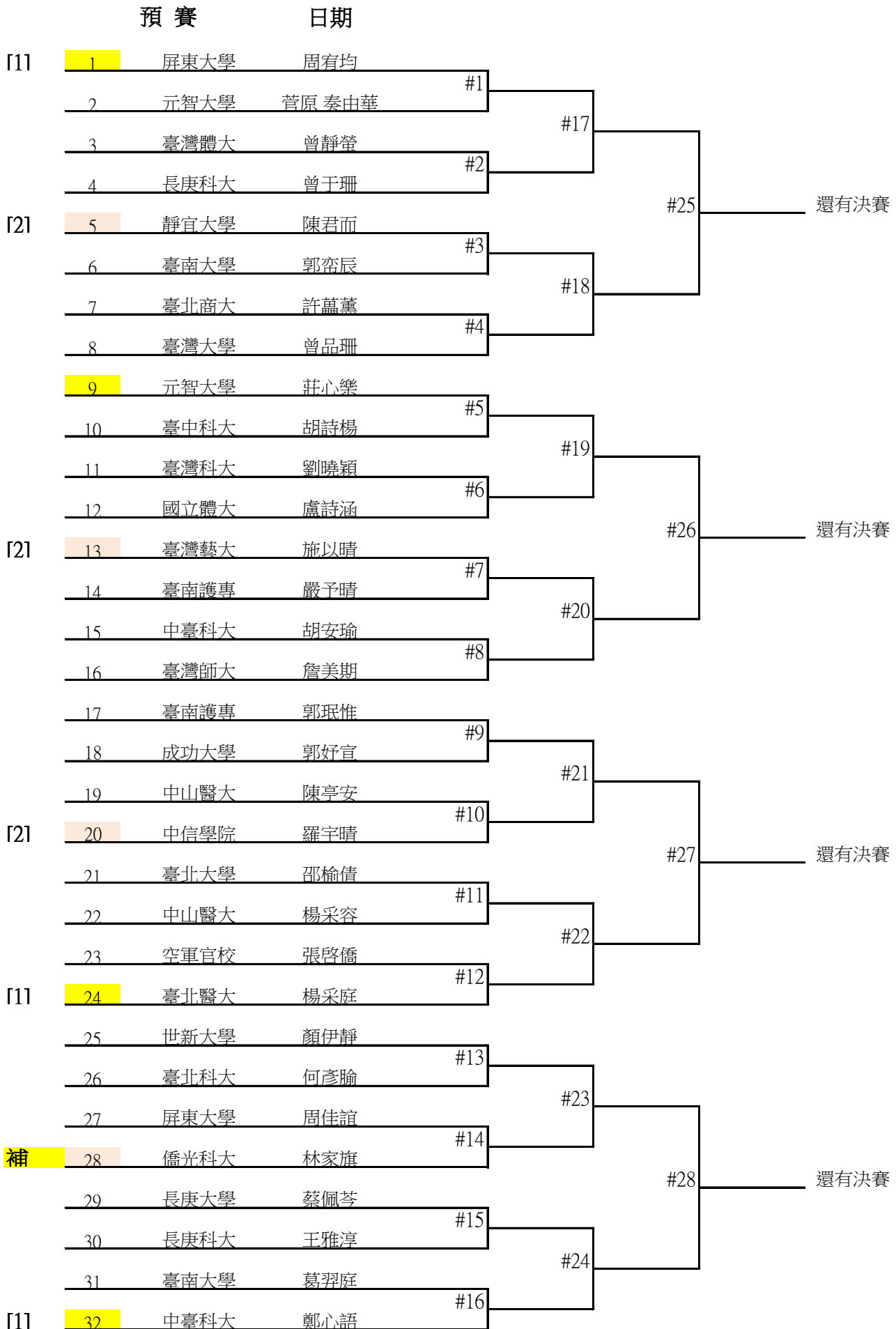

11、一般女生組個人單打賽：32 人，32 場，取前 8 名；第五名並列。

### 決 賽

日期

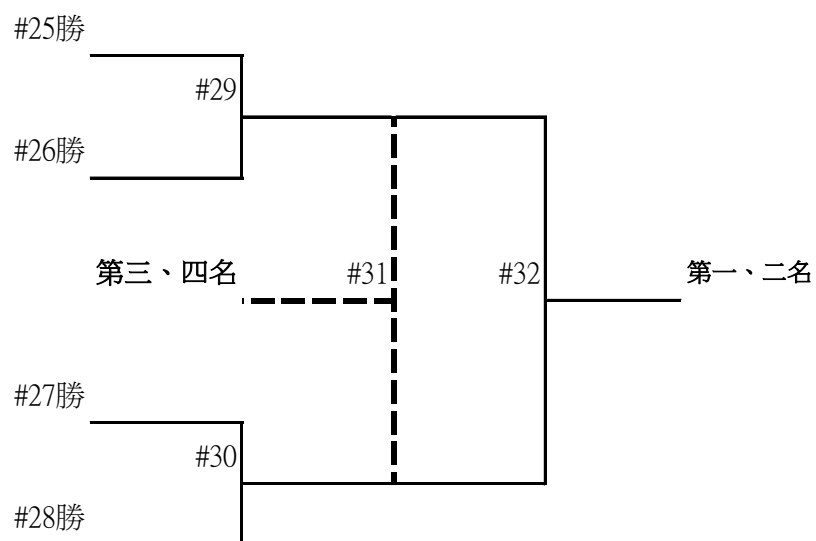

12、一般男生組個人雙打賽：16 組 ， 16 場，取前 8 名；第五名並列。

|     | 預賽 | 日期   |     |    |  |
|-----|----|------|-----|----|--|
| [1] | 1  | 南臺科大 | 李佳原 |    |  |
|     |    | 南臺科大 | 林建曄 |    |  |
|     | 2  | 空軍官校 | 龔千豪 | #1 |  |
|     |    | 空軍官校 | 柯羽禾 |    |  |
| [2] | 3  | 亞洲大學 | 詹翔亦 |    |  |
|     |    | 亞洲大學 | 賴瑞炫 |    |  |
|     | 4  | 高雄科大 | 高翊盛 | #2 |  |
|     |    | 高雄科大 | 謝定育 |    |  |
|     | 5  | 臺灣科大 | 徐加城 |    |  |
|     |    | 臺灣科大 | 邱明亮 |    |  |
|     | 6  | 明新科大 | 蔡秉諺 | #3 |  |
|     |    | 明新科大 | 李振瑋 |    |  |
| [2] | 7  | 中信學院 | 許晨旭 |    |  |
|     |    | 中信學院 | 黃俞荏 |    |  |
|     | 8  | 勤益科大 | 溫士緯 | #4 |  |
|     |    | 勤益科大 | 黃勇振 |    |  |
|     | 9  | 臺灣科大 | 翁得中 |    |  |
|     |    | 臺灣科大 | 鄭庾修 |    |  |
| [2] | 10 | 慈濟大學 | 朱晟豪 | #5 |  |
|     |    | 慈濟大學 | 吳承熙 |    |  |
|     | 11 | 文化大學 | 曾敬廷 |    |  |
|     |    | 文化大學 | 蔡駿博 |    |  |
| [1] | 12 | 臺灣師大 | 周俊宏 | #6 |  |
|     |    | 臺灣師大 | 林庠楚 |    |  |
|     | 13 | 長庚大學 | 楊凱翔 |    |  |
|     |    | 長庚大學 | 吳冠霖 |    |  |
| 補   | 14 | 長榮大學 | 蔡乙瑋 | #7 |  |
|     |    | 長榮大學 | 劉俊言 |    |  |
|     | 15 | 中原大學 | 徐子皓 |    |  |
|     |    | 中原大學 | 韓孟勳 |    |  |
| [1] | 16 | 僑光科大 | 林子喬 | #8 |  |
|     |    | 僑光科大 | 李子佑 |    |  |

決賽

日期

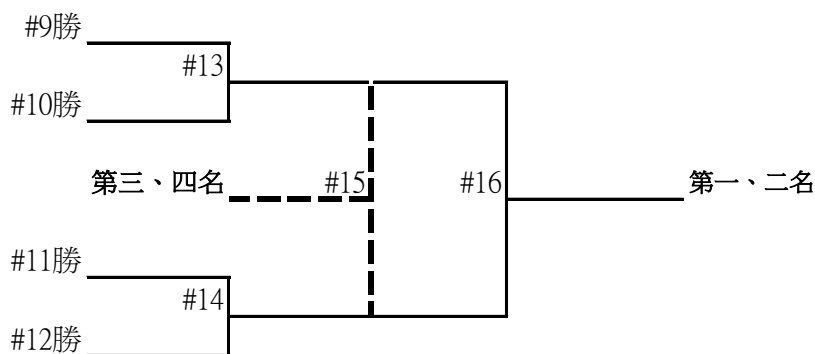



14、一般混合組個人雙打賽：16組，16場，取前8名；第五名並列。

| 預賽  |      | 日期  |    |   |      |
|-----|------|-----|----|---|------|
|     | 國立體大 | 邱宇瑄 |    |   |      |
| 1   | 國立體大 | 蕭懌  |    |   |      |
|     | 高雄師大 | 林熠凡 | #1 | } | #9   |
| 2   | 高雄師大 | 林倉煜 |    |   |      |
| [2] | 空軍官校 | 張啓僑 |    | } | 還有決賽 |
| 3   | 空軍官校 | 龔千豪 |    |   |      |
|     | 輔英科大 | 潘苡瑄 | #2 | } |      |
| 4   | 輔英科大 | 孫鵬  |    |   |      |
| [1] | 僑光科大 | 劉祐岑 |    | } |      |
| 5   | 僑光科大 | 陳彥維 |    |   |      |
|     | 臺灣科大 | 楊舒婷 | #3 | } | #10  |
| 6   | 臺灣科大 | 鄭庾修 |    |   |      |
| [2] | 銘傳大學 | 蕭彤恩 |    | } | 還有決賽 |
| 7   | 銘傳大學 | 林品宏 |    |   |      |
|     | 臺灣師大 | 林予安 | #4 | } |      |
| 8   | 臺灣師大 | 林庠楚 |    |   |      |
|     | 世新大學 | 顏伊靜 |    | } |      |
| 9   | 世新大學 | 黃繼田 |    |   |      |
|     | 高雄大學 | 何苡岑 | #5 | } | #11  |
| 10  | 高雄大學 | 謝承育 |    |   |      |
|     | 臺灣師大 | 張沁妘 |    | } | 還有決賽 |
| 11  | 臺灣師大 | 周俊宏 |    |   |      |
| [1] | 文化大學 | 藍心妘 | #6 | } |      |
| 12  | 文化大學 | 李俊鋒 |    |   |      |
|     | 弘光科大 | 江嫻臻 |    | } |      |
| 13  | 弘光科大 | 賴駿熒 |    |   |      |
| [2] | 僑光科大 | 鐘珮云 | #7 | } | #12  |
| 14  | 僑光科大 | 李子佑 |    |   |      |
|     | 中臺科大 | 呂紫琪 |    | } | 還有決賽 |
| 15  | 中臺科大 | 林伯鴻 |    |   |      |
| [1] | 屏東大學 | 姚采汝 | #8 | } |      |
| 16  | 屏東大學 | 林均翰 |    |   |      |

決賽

日期

