

1、 公開男生組團體賽：14 隊，26 場，取前 8 名；第五名並列。

預賽：採分 4 組循環，各組取二名進入決賽。

公開男團 - A

編號		隊名	1	2	3	4	積分	名次
1	[1]	國立體大						
2	[5/8]	高雄師大						
3		臺南大學						
4		Bye						

公開男團 - B

編號		隊名	5	6	7	8	積分	名次
5	[2]	臺灣科大						
6	[5/8]	彰化師大						
7		輔仁大學						
8		Bye						

公開男團 - C

編號		隊名	9	10	11	12	積分	名次
9	[3/4]	臺灣體大						
10	[5/8]	虎尾科大						
11		文化大學						
12		清華大學						

公開男團 - D

編號		隊名	13	14	15	16	積分	名次
13	[3/4]	高雄大學						
14	[5/8]	北市大學						
15		嘉義大學						
16		臺灣師大						

胡桂花 115/04/02

1、 公開男生組團體賽：14 隊，26 場，取前 8 名；第五名並列。

決賽：分組第一名依既定位置擺放，分組第二名抽 2、4、5、7 號籤(預賽同組同區重抽)。

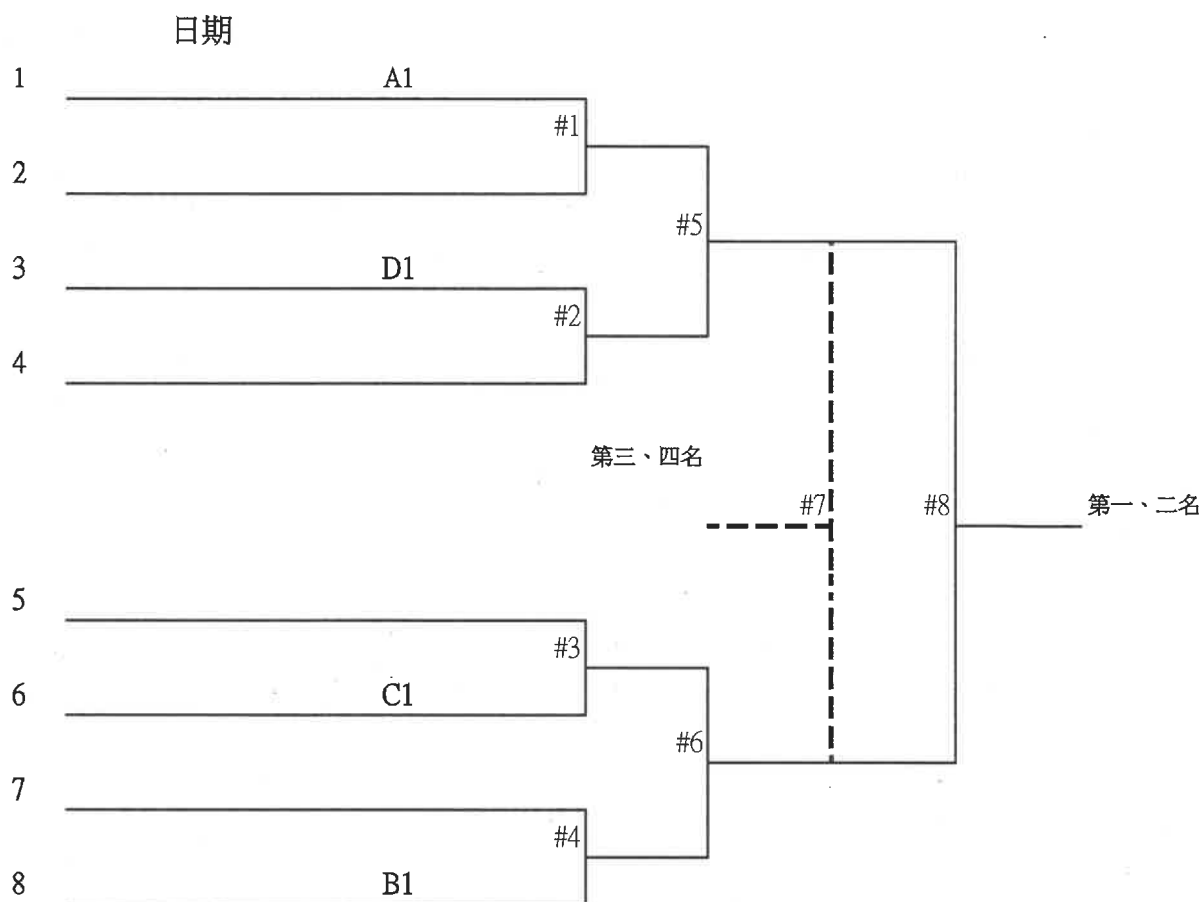

2、公開女生組團體賽：5 隊，10 場，取前3名。

編號		隊名	1	2	3	4	5	積分	名次
1	[1]	北市大學							
2	[2]	臺北商大							
3	[3/4]	國立體大							
4	[3/4]	臺灣師大							
5		臺灣體大							

胡桂弘 115/04/02

3、公開男生組個人單打賽：88 人，88 場，取前 8 名；第五名並列。

預賽 日期

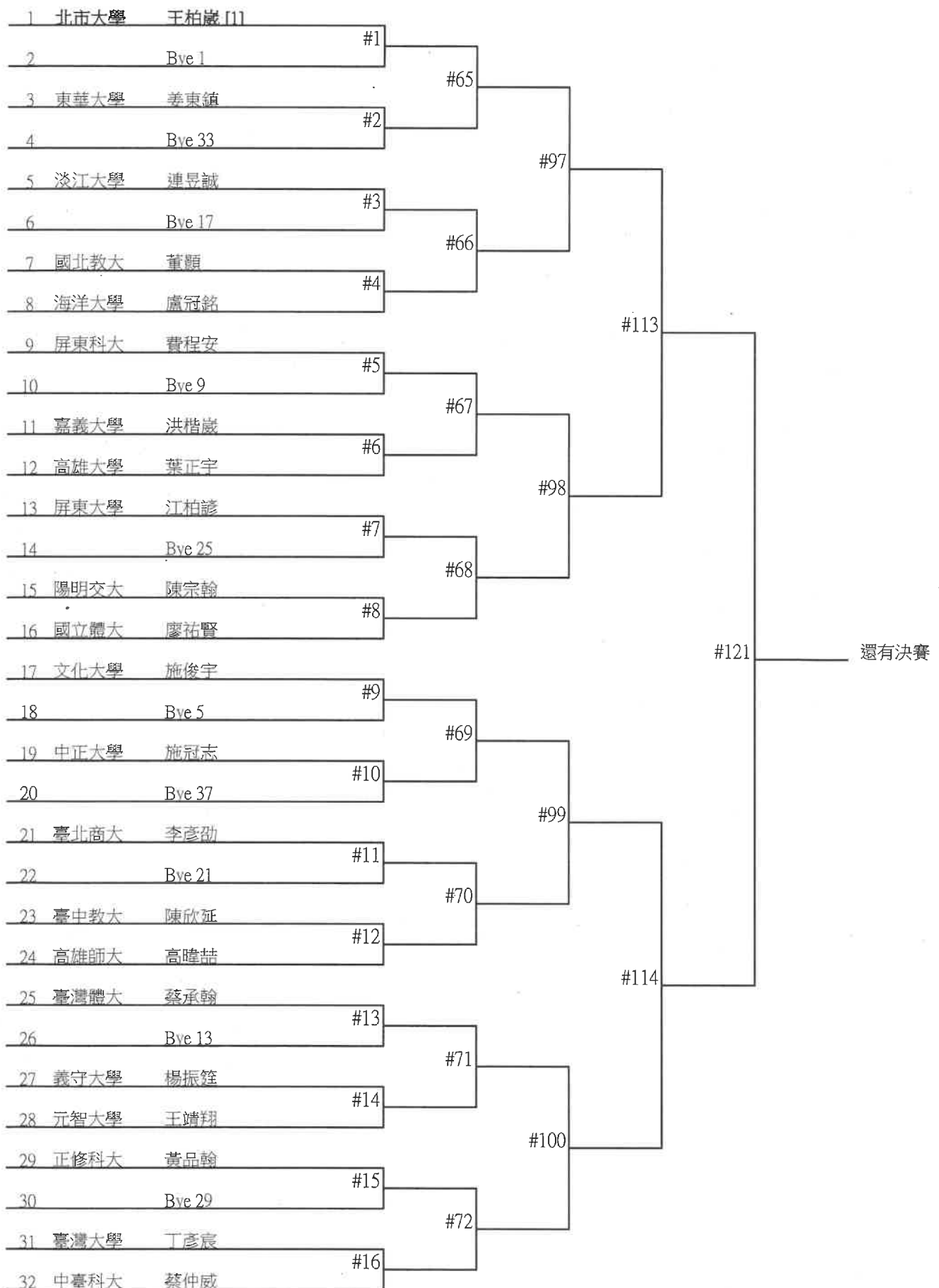

胡程斌 115/04/02

3、公開男生組個人單打賽：88 人，88 場，取前 8 名；第五名並列。

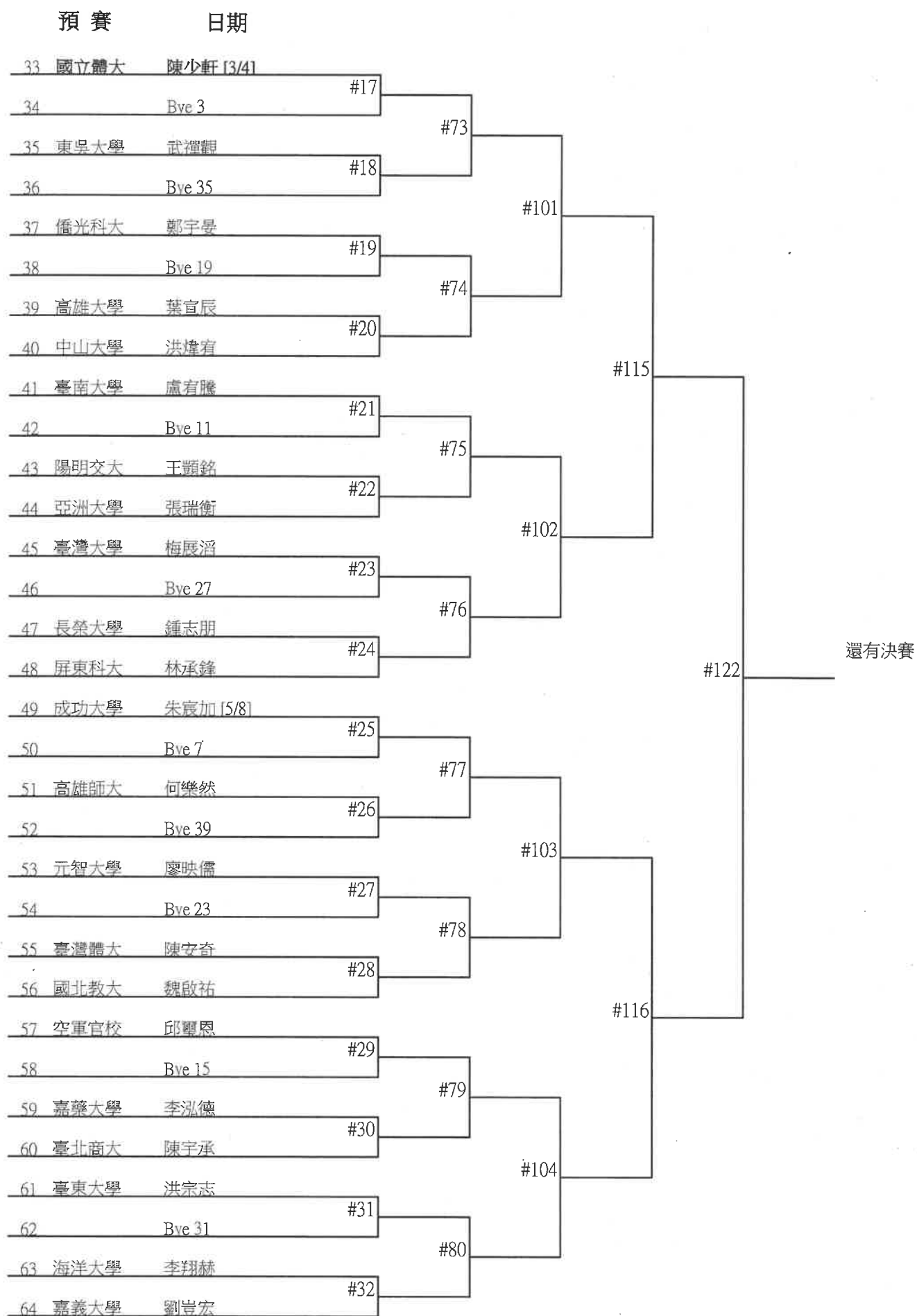

3、公開男生組個人單打賽：88 人，88 場，取前 8 名；第五名並列。

預賽 日期

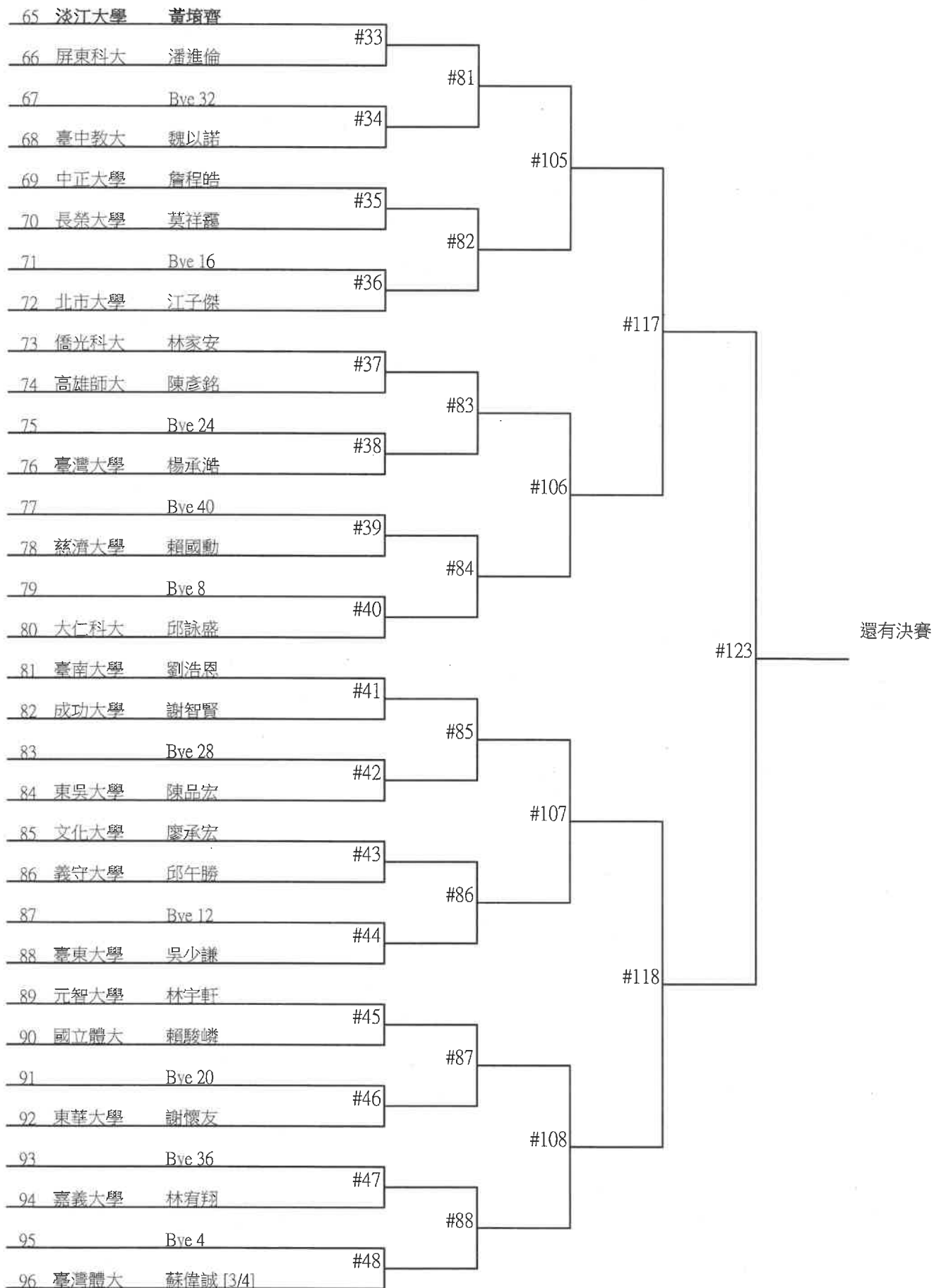

3、公開男生組個人單打賽：88 人，88 場，取前 8 名；第五名並列。

預賽 日期

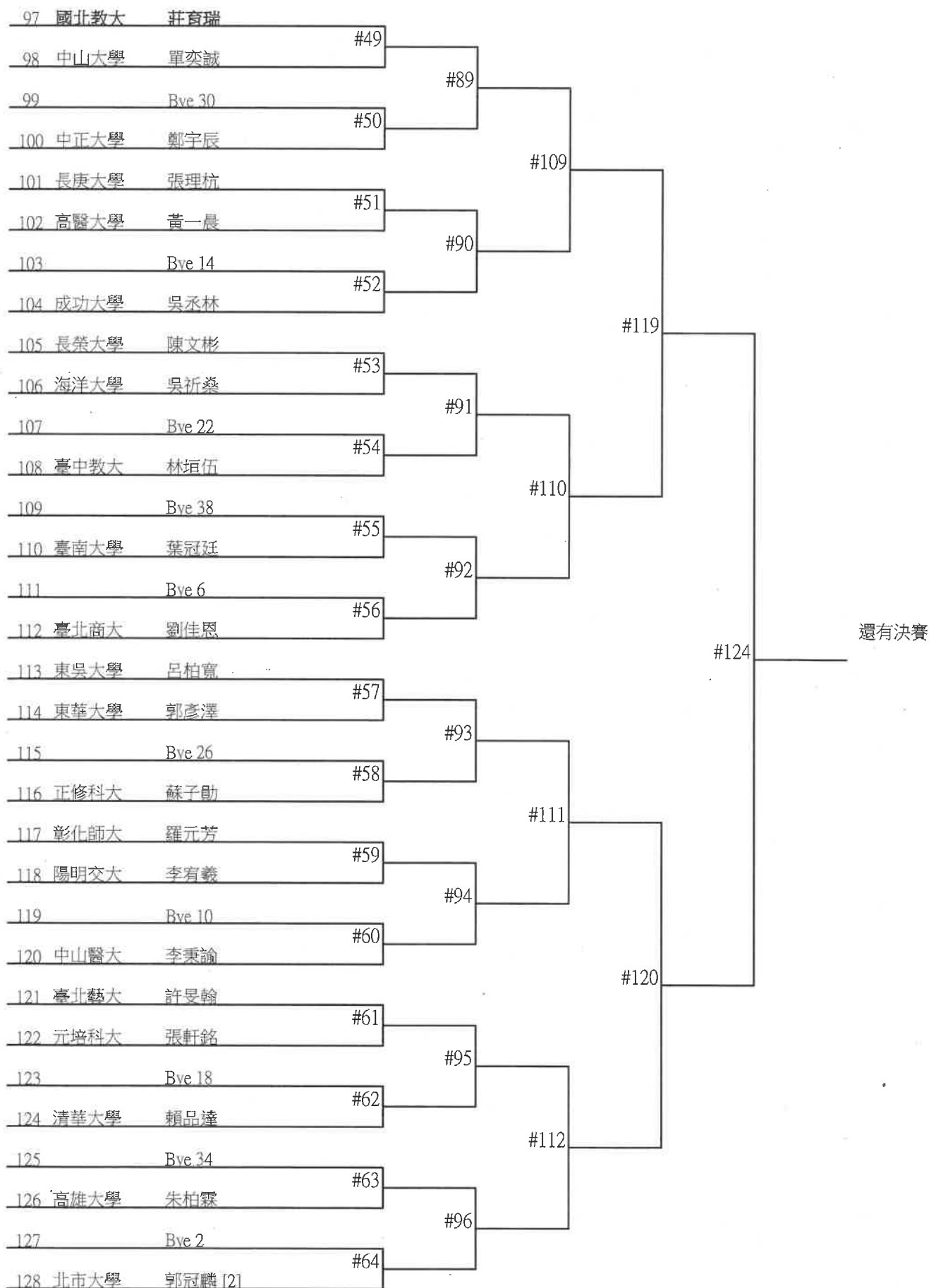

3、公開男生組個人單打賽：88 人，88 場，取前 8 名；第五名並列。

決賽：

日期

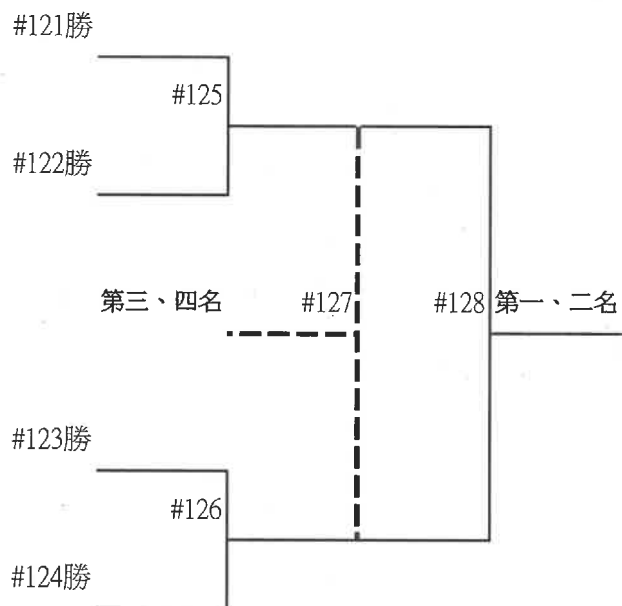

4、公開女生組個人單打賽：55 人，55 場，取前 8 名；第五名並列。

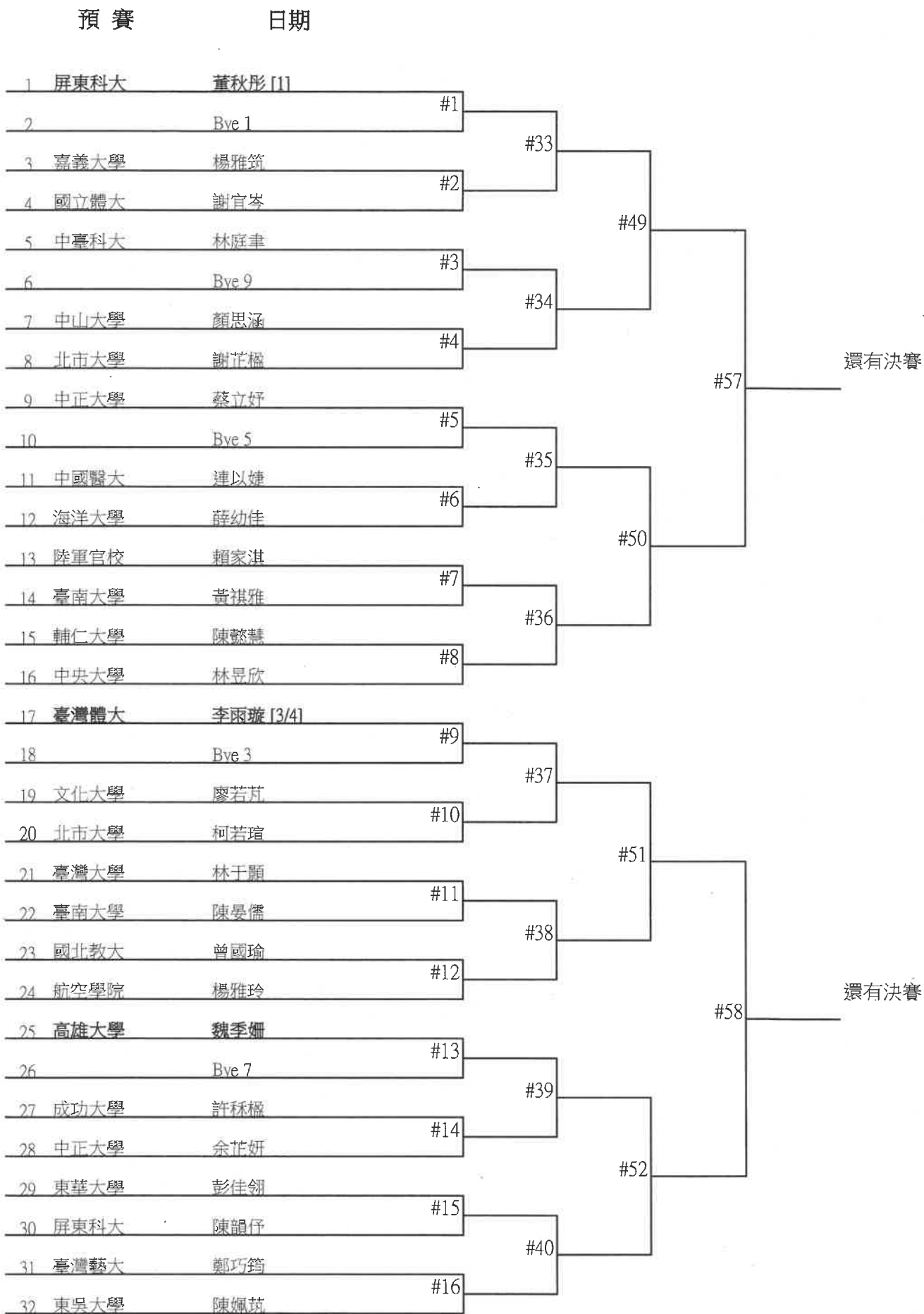

胡桂兒 115/04/02

4、公開女生組個人單打賽：55 人，55 場，取前 8 名；第五名並列。

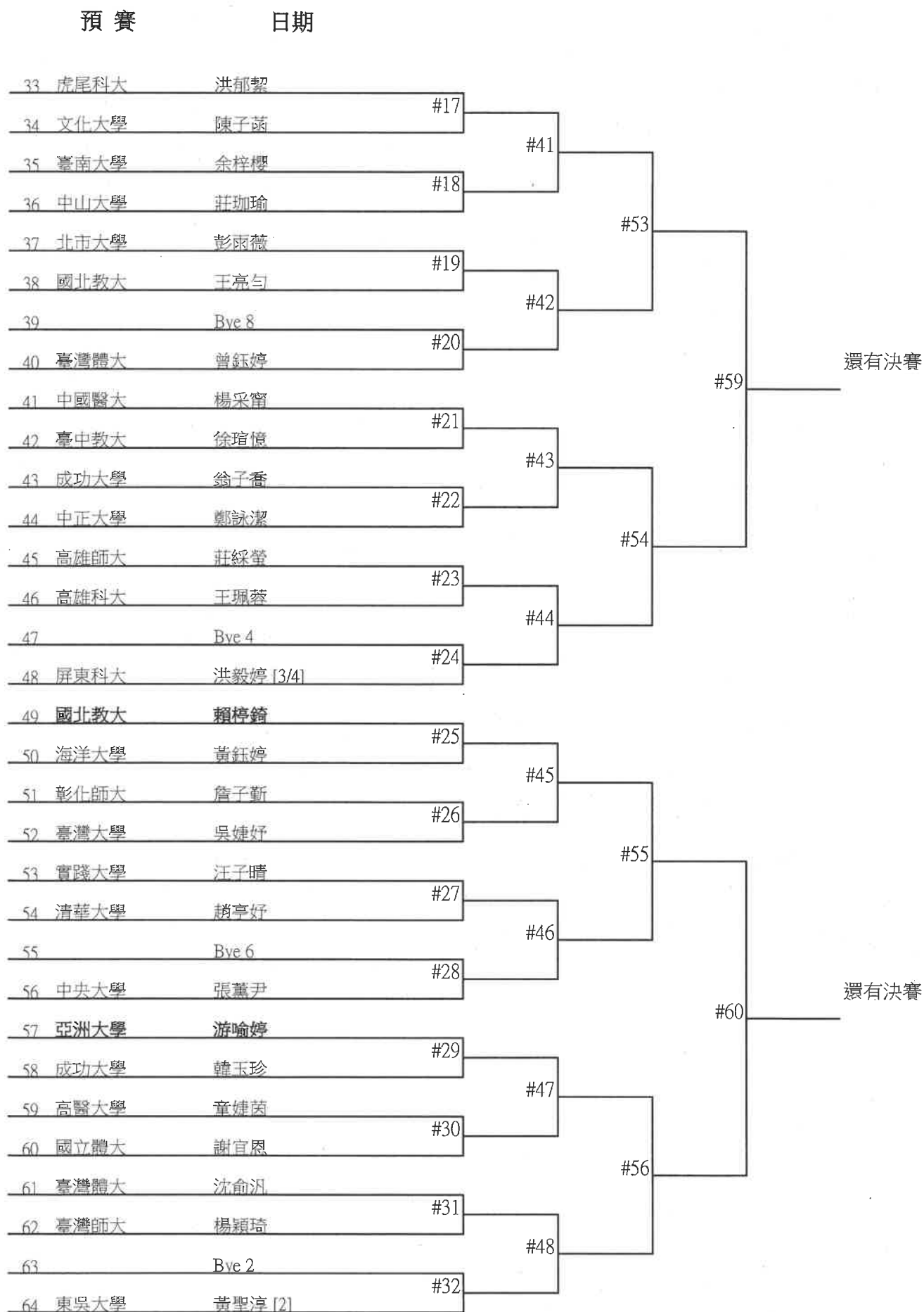

4、公開女生組個人單打賽：55 人，55 場，取前 8 名；第五名並列。

決賽：

日期

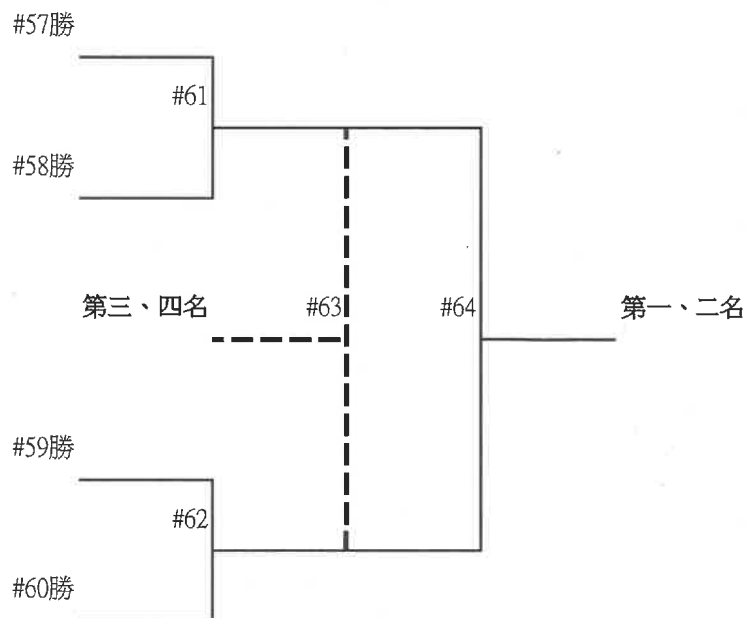

5、公開男生組個人雙打賽：52 組，52 場，取前 8 名；第五名並列。

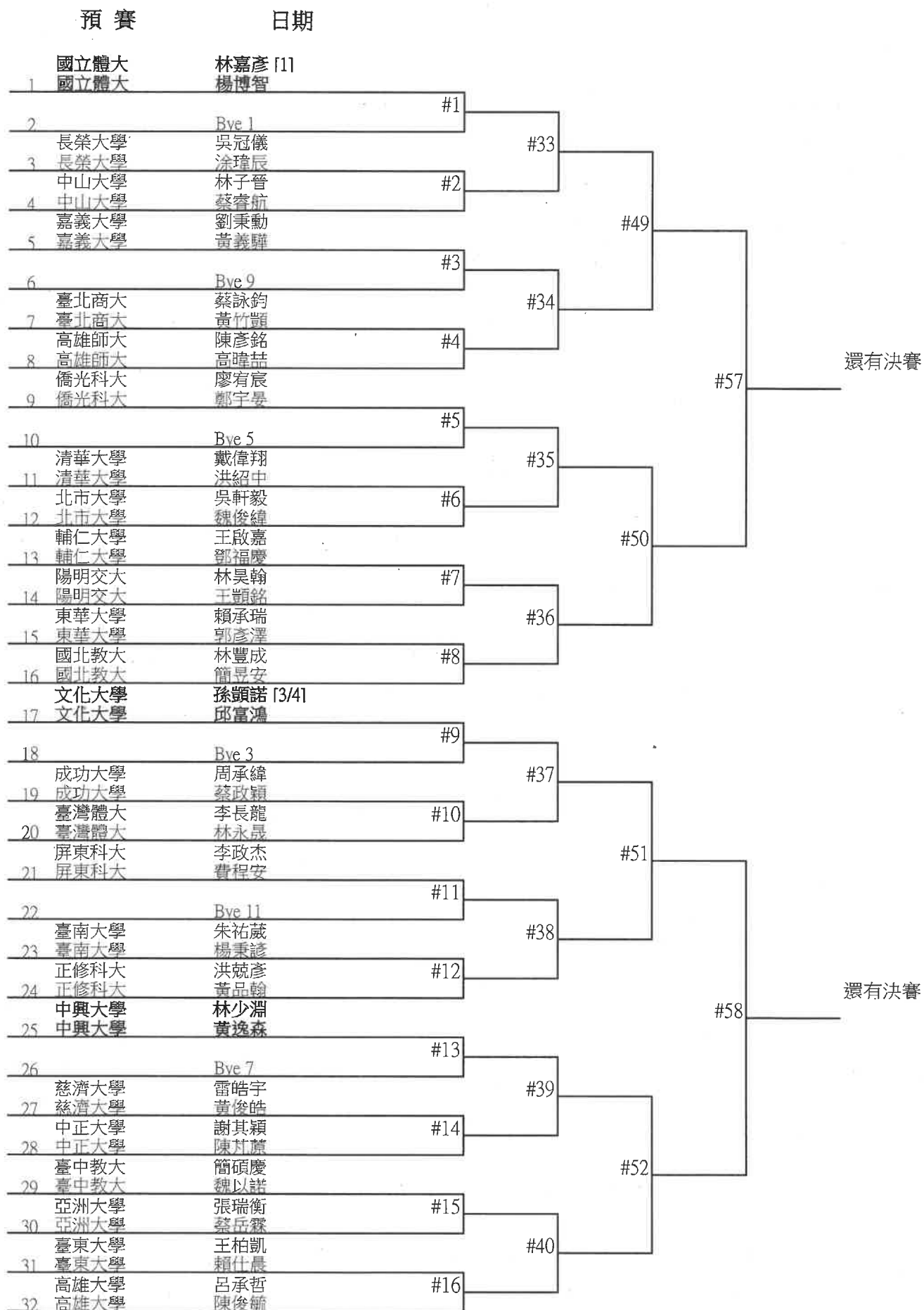

胡桂芬 115/04/02

5、公開男生組個人雙打賽：52 組，52 場，取前 8 名；第五名並列。

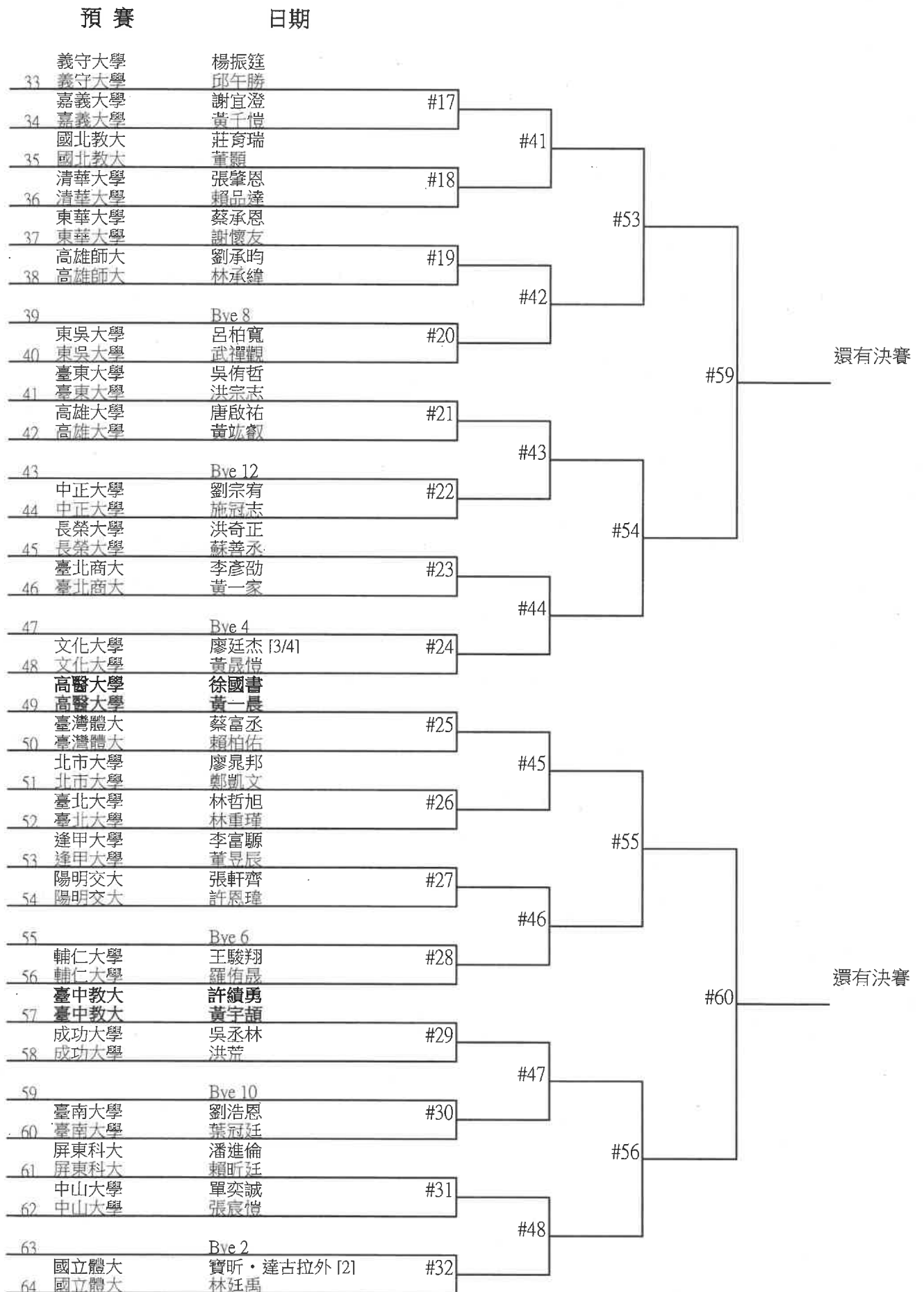

5、公開男生組個人雙打賽：52 組，52 場，取前 8 名；第五名並列。

決賽：

日期

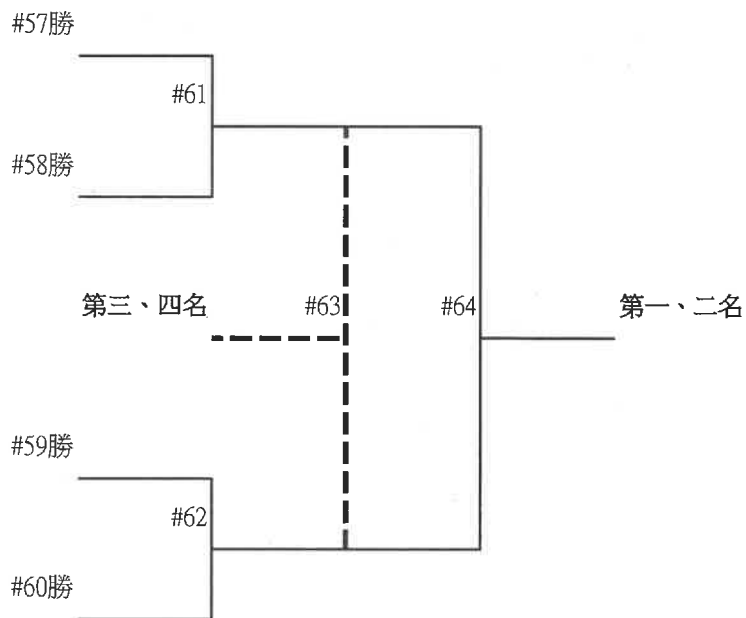

6、公開女生組個人雙打賽：40 組，40 場，取前 8 名；第五名並列。

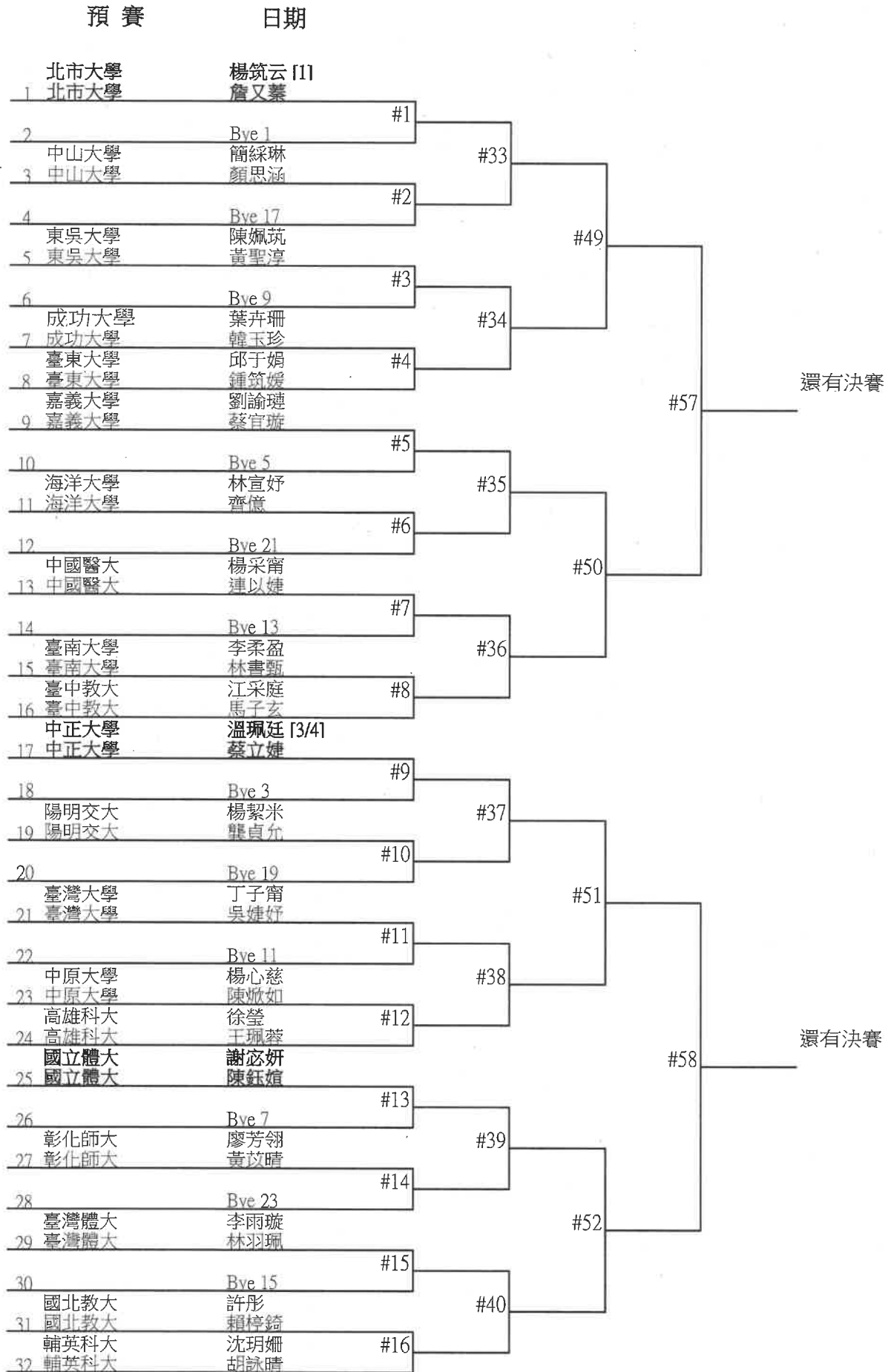

胡桂芬 115/04/02

6、公開女生組個人雙打賽：40 組，40 場，取前 8 名；第五名並列。

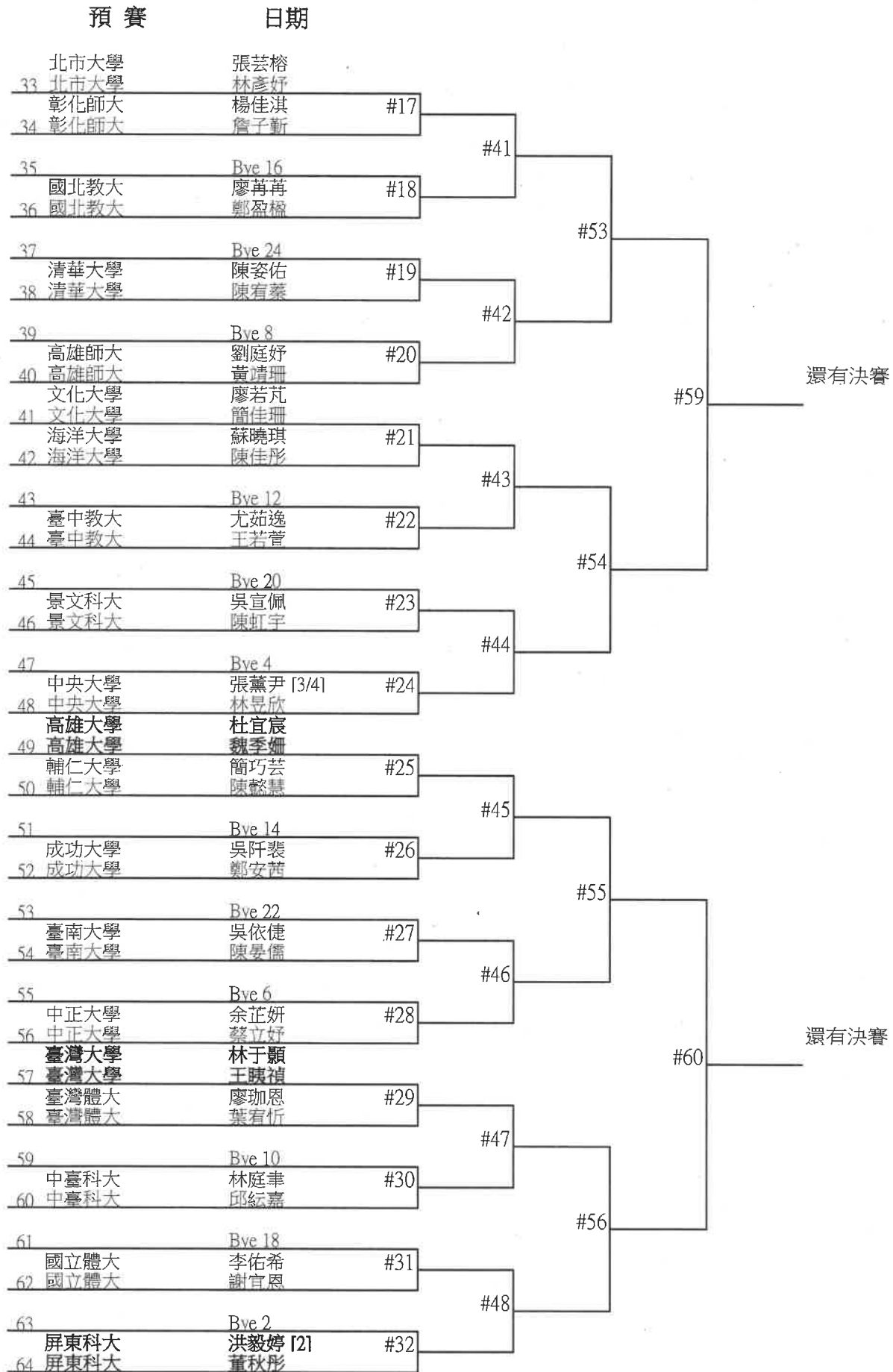

6、公開女生組個人雙打賽：40 組 ，40 場 ，取前 8名 ；第五名並列。

決賽

日期

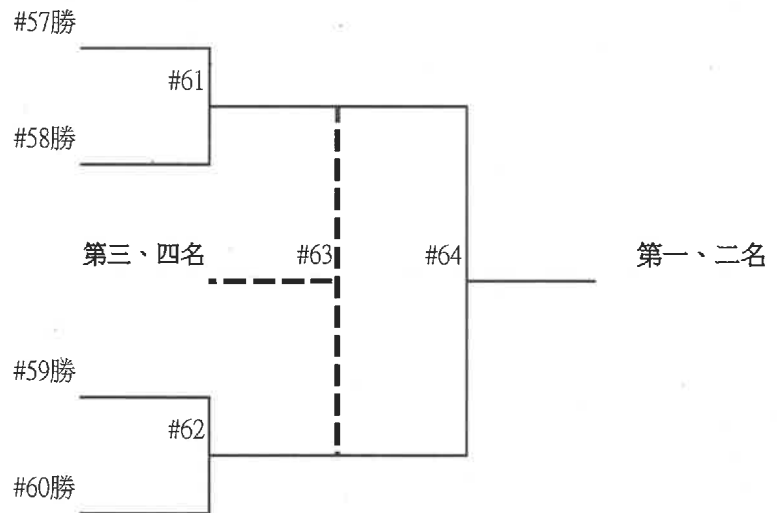

7、公開組混合雙打賽：44 組，44 場，取前 8 名；第五名並列。

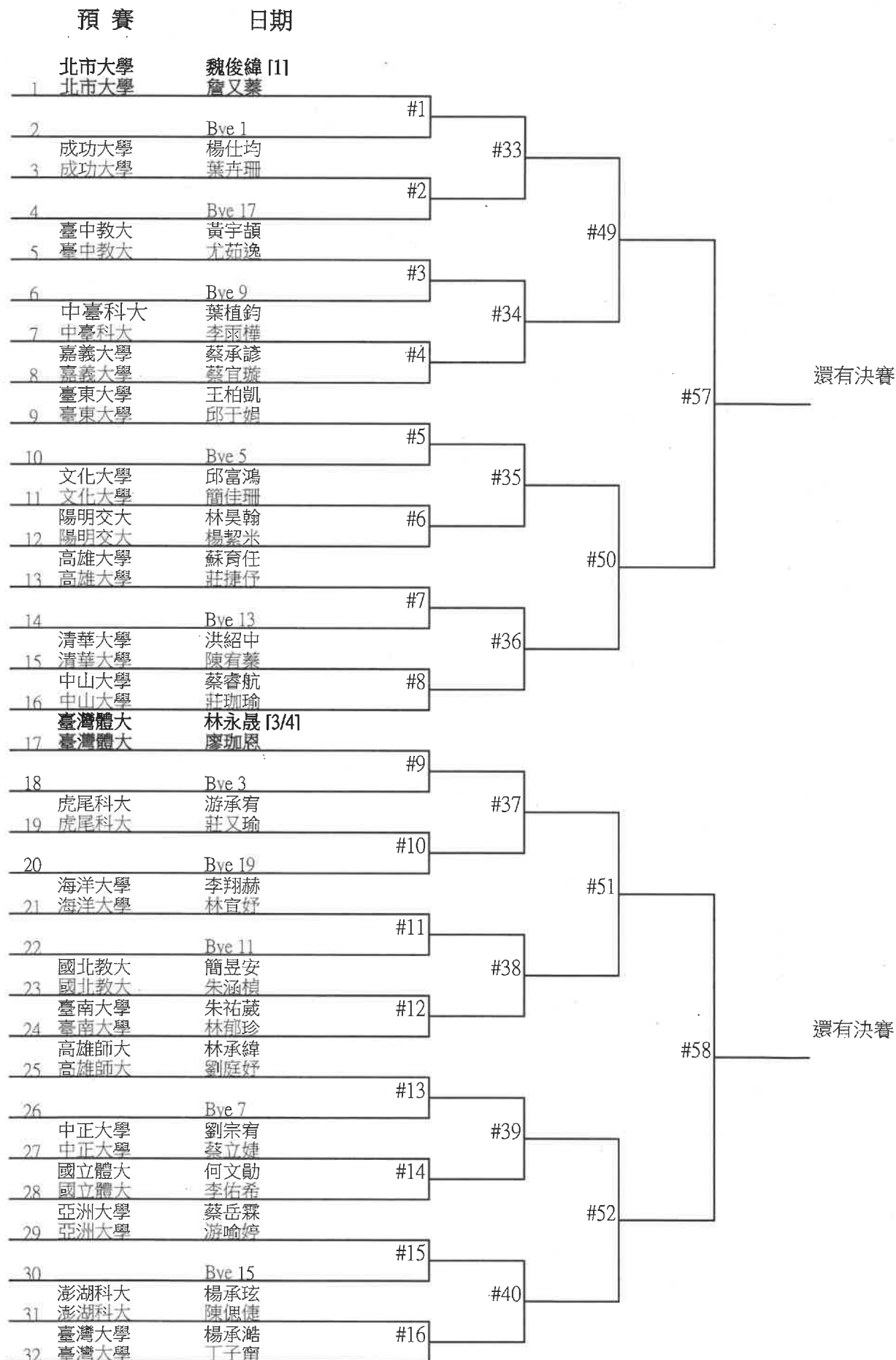

胡桂斌 115/04/02

7、公開組混合雙打賽：44 組，44 場，取前 8 名；第五名並列。

預賽	日期							
陽明交大	許恩瑋							
33 陽明交大	龔貞允							
靜宜大學	李育丞	#17						
34 靜宜大學	楊佐玲							
					#41			
35	Bye 16							
高雄師大	劉承昀	#18						
36 高雄師大	莊綵蒂							
高雄科大	洪庭楷							
37 高雄科大	徐登							
屏東科大	林承鋒	#19						
38 屏東科大	陳韻仔							
					#42			
39	Bye 8							
海洋大學	盧冠銘	#20						
40 海洋大學	許家億							
臺東大學	陳俊霖							
41 臺東大學	鍾筑媛							
中正大學	詹程皓	#21						
42 中正大學	溫珮廷							
					#43			
43	Bye 12							
臺中教大	周圻修	#22						
44 臺中教大	馬子玄							
45	Bye 20							
高雄大學	蘇恒	#23						
46 高雄大學	杜宜宸							
					#44			
47	Bye 4							
臺灣體大	賴柏佑 [3/4]	#24						
48 臺灣體大	林羽珮							
清華大學	戴偉翔							
49 清華大學	陳姿佑							
臺南大學	楊秉諺	#25						
50 臺南大學	吳依婕							
					#45			
51	Bye 14							
嘉義大學	陳昕	#26						
52 嘉義大學	劉諭璉							
中山大學	洪煒宥							
53 中山大學	簡綠琳							
高醫大學	徐國書	#27						
54 高醫大學	童婕茵							
					#46			
55	Bye 6							
文化大學	施俊宇	#28						
56 文化大學	陳子蒞							
國立體大	盧明哲							
57 國立體大	謝宓妍							
成功大學	謝智賢	#29						
58 成功大學	吳阡裴							
					#47			
59	Bye 10							
國北教大	林豐成	#30						
60 國北教大	張家毓							
61	Bye 18							
臺灣大學	丁彥宸	#31						
62 臺灣大學	王曉禎							
					#48			
63	Bye 2							
北市大學	吳軒毅 [2]	#32						
64 北市大學	楊筑云							

#41	#42	#43	#44	#45	#46	#47	#48	#53	#54	#55	#56	#59	#60	還有決賽
-----	-----	-----	-----	-----	-----	-----	-----	-----	-----	-----	-----	-----	-----	------

7、公開組混合雙打賽：44 組 ，44 場，取前 8 名 ；第五名並列。

決賽

日期

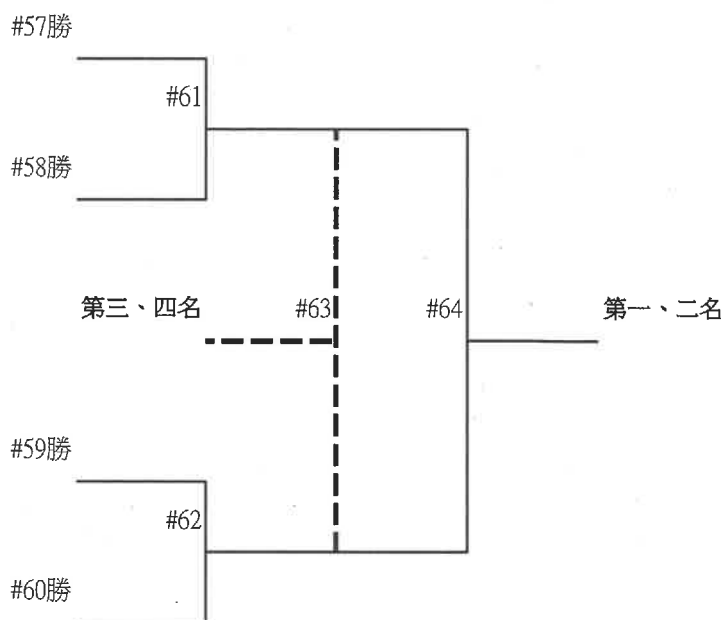

8、一般男生組團體賽：16 隊，32 場，取前 8 名；第五名並列。

預賽：採分 4 組循環，各組取 2 名進入決賽。

一般男團 - A

編號		隊名	1	2	3	4	積分	名次
1	[1]	輔仁大學(北1)	/					
2	[2]	屏東科大(南2)						
3		元智大學						
4		中原大學						

一般男團 - B

編號		隊名	5	6	7	8	積分	名次
5	[1]	中央大學(北地主)	/					
6	[2]	陽明交大(中2)						
7		臺北科大						
8		元智大學						

一般男團 - C

編號		隊名	9	10	11	12	積分	名次
9	[1]	成功大學(南1)	/					
10	補	高雄科大(南3)						
11		逢甲大學						
12		明新科大						

一般男團 - D

編號		隊名	13	14	15	16	積分	名次
13	[1]	僑光科大(中1)	/					
14	[2]	海洋大學(北2)						
15		臺灣大學						
16		嘉義大學						

胡程花 115/04/02

8、一般男生組團體賽：16 隊，32 場，取前 8 名；第五名並列。

決賽：分組第一名抽 1、3、6、8，分組第二名抽 2、4、5、7 號籤(預賽同組同區重抽)。

日期

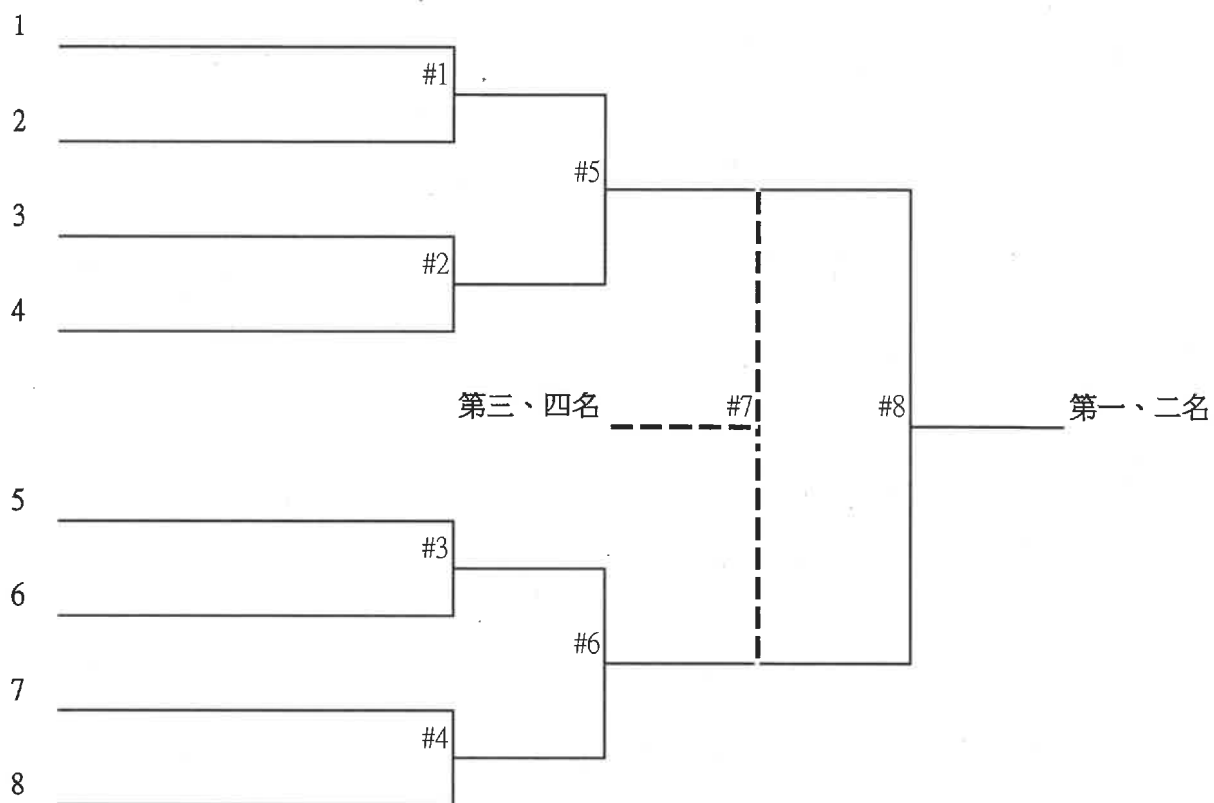

9、一般女生組團體賽：16 隊，32 場，取前 8 名。

預賽：採分 4 組循環，各組取 2 名進入決賽。

一般女團 - A

編號		隊名	1	2	3	4	積分	名次
1	[1]	中原大學(北1)						
2	[2]	高雄科大(南2)						
3		逢甲大學						
4		中山醫大						

一般女團 - B

編號		隊名	5	6	7	8	積分	名次
5	[1]	中興大學(中1)						
6	[2]	政治大學(北2)						
7		臺灣大學						
8		中國醫大						

一般女團 - C

編號		隊名	9	10	11	12	積分	名次
9	[1]	中央大學(北地主)						
10	補	海洋大學(北3)						
11		清華大學						
12		高醫大學						

一般女團 - D

編號		隊名	13	14	15	16	積分	名次
13	[1]	成功大學(南1)						
14	[2]	陽明交大(中2)						
15		中山大學						
16		輔仁大學						

胡桂 3K 115/04/02

9、一般女生組團體賽：16 隊，32 場，取前 8 名。

決賽：分組第一名抽 1、3、6、8，分組第二名抽 2、4、5、7 號籤(預賽同組同區重抽)。

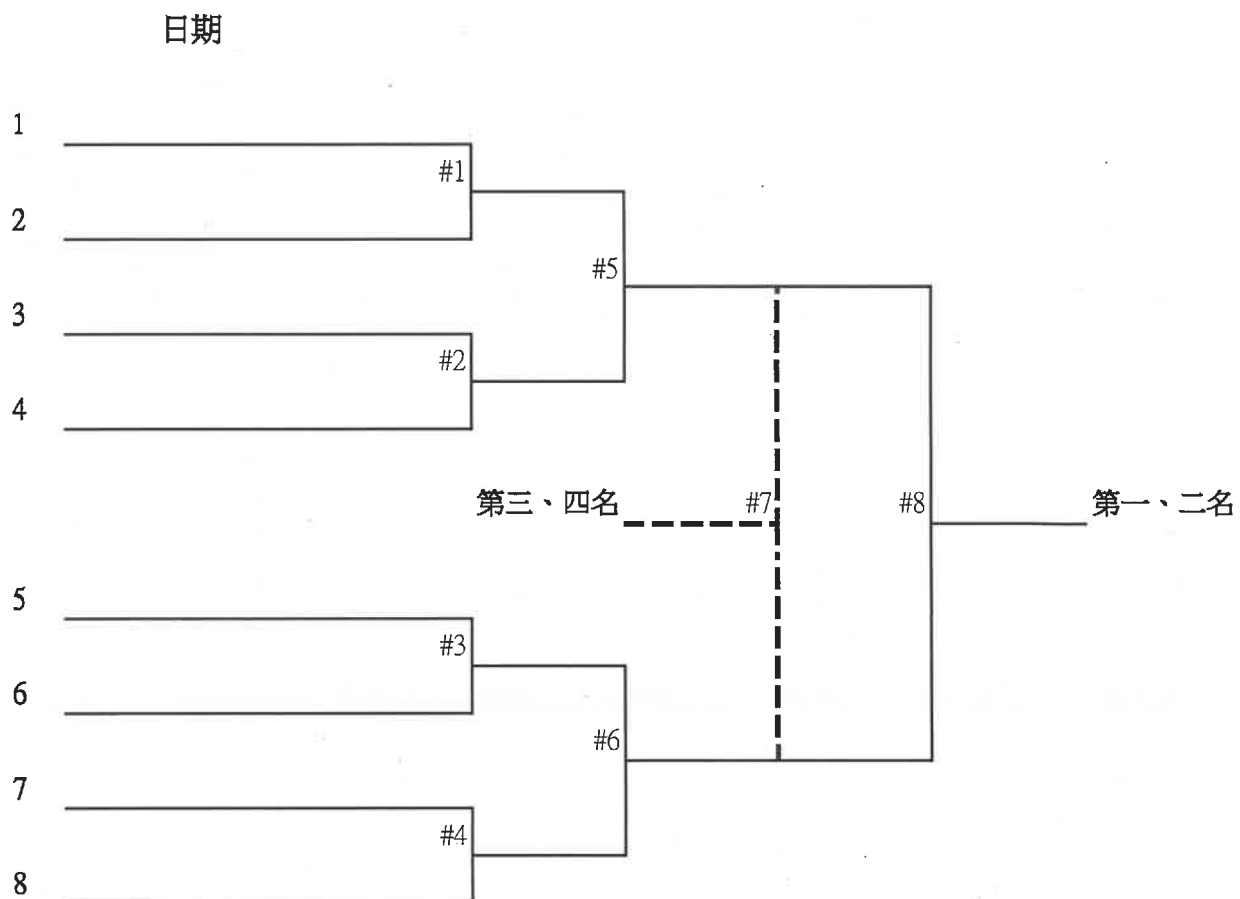

10、一般男生組個人單打賽：32人，32場，取前8名；第五名並列。

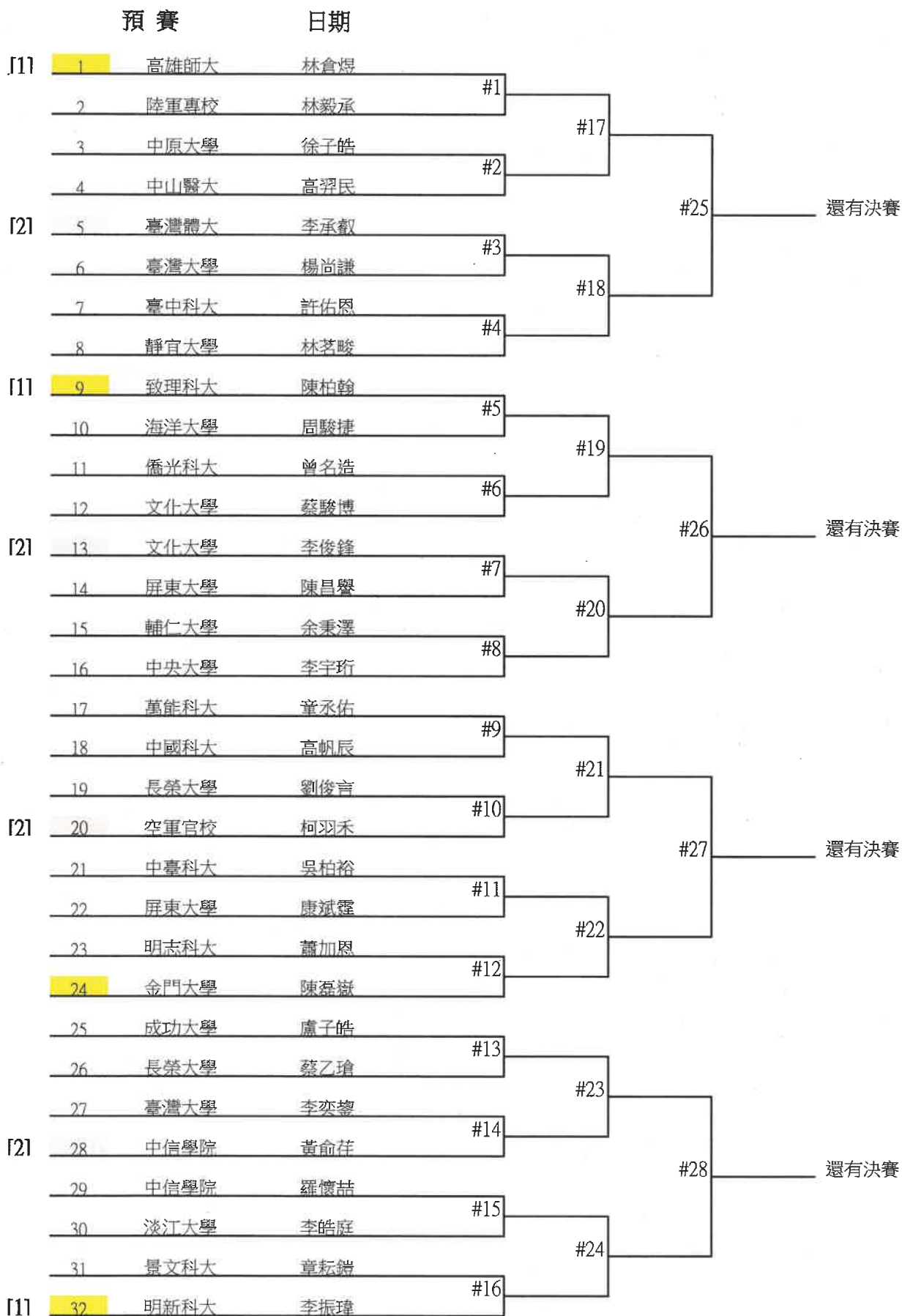

胡程 115/04/02

10、一般男生組個人單打賽：32 人，32 場，取前 8 名；第五名並列。

決賽

日期

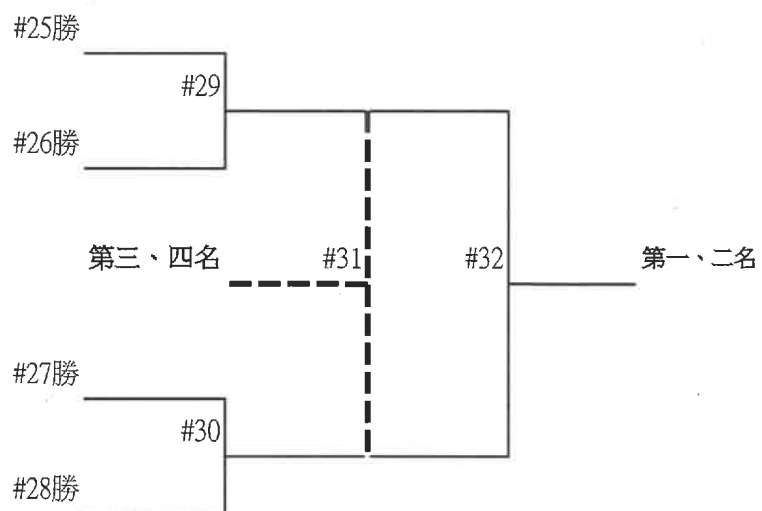

11、一般女生組個人單打賽：32人，32場，取前8名；第五名並列。

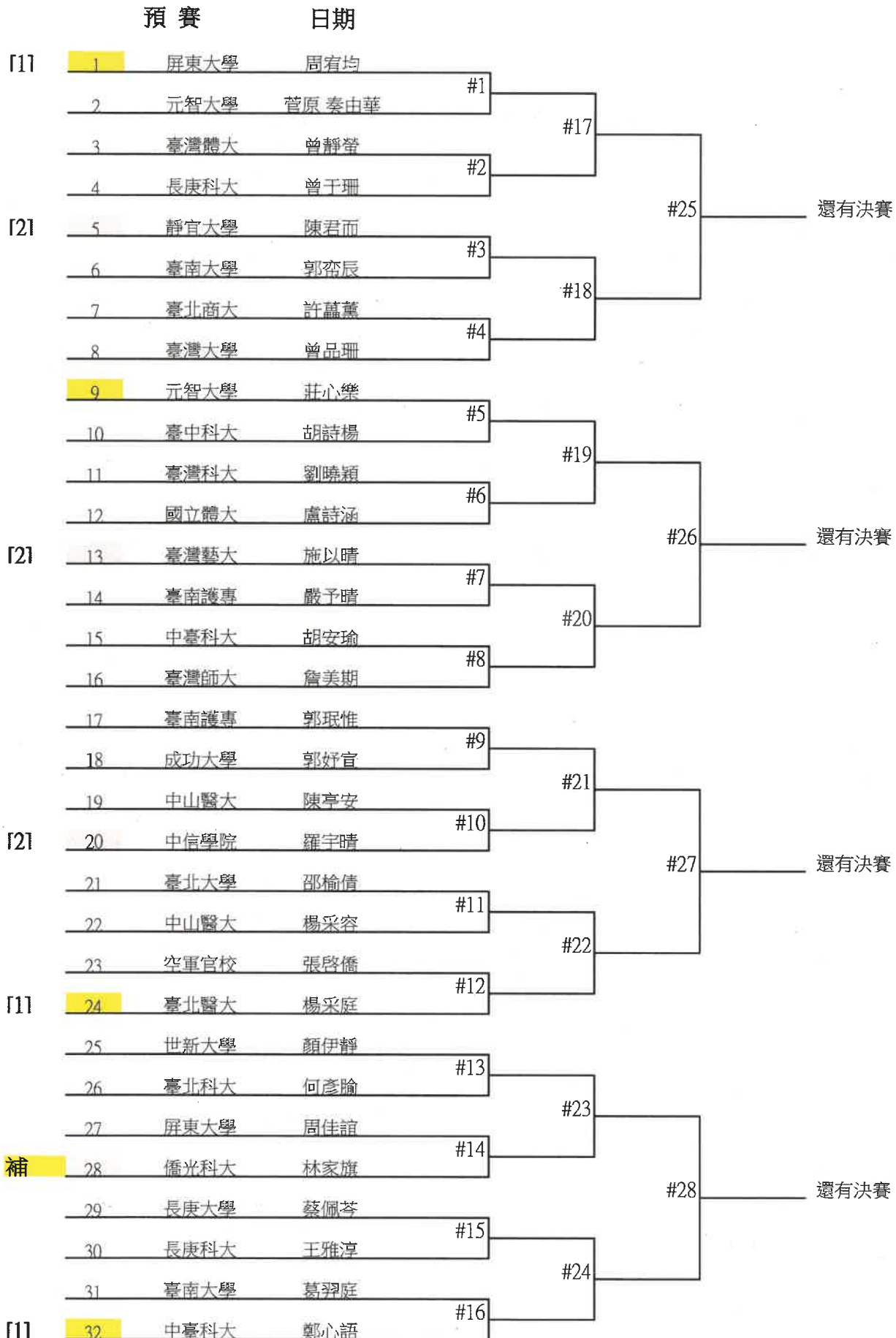

胡桂芬 115/04/02

11、一般女生組個人單打賽：32 人，32 場，取前 8 名；第五名並列。

決賽

日期

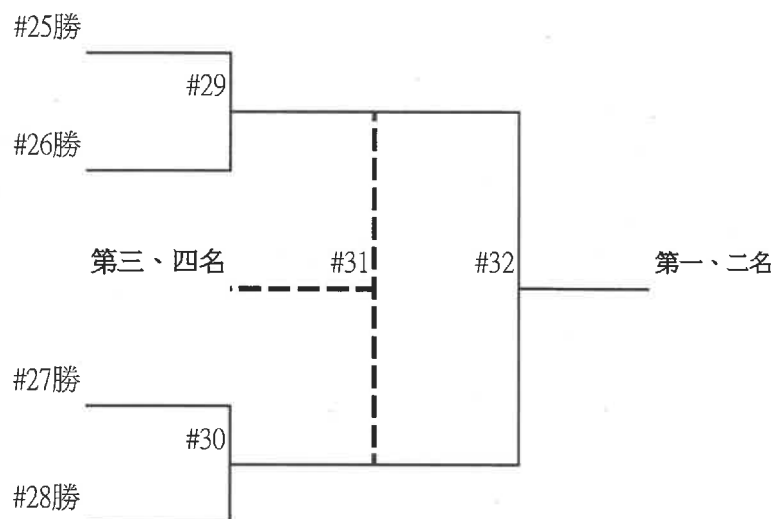

12、一般男生組個人雙打賽：16組，16場，取前8名；第五名並列。

預賽		日期				
[1]	1	南臺科大	李佳原	#1	#9	還有決賽
	2	南臺科大	林建擘			
[2]	3	空軍官校	龔千豪			
	4	空軍官校	柯羽禾			
[2]	5	亞洲大學	詹翔亦	#2	#10	還有決賽
	6	亞洲大學	賴瑞炫			
[2]	7	高雄科大	高翊盛			
	8	高雄科大	謝定育			
[2]	9	臺灣科大	徐加城	#3	#11	還有決賽
	10	臺灣科大	邱明亮			
[2]	11	明新科大	蔡秉諺			
	12	明新科大	李振瑋			
[1]	13	中信學院	許晨旭	#4	#12	還有決賽
	14	中信學院	黃俞荏			
[1]	15	勤益科大	溫士緯			
	16	勤益科大	黃勇振			
[2]	17	臺灣科大	翁得中	#5	#13	還有決賽
	18	臺灣科大	鄭庚修			
[2]	19	慈濟大學	朱晟豪			
	20	慈濟大學	吳承熙			
[1]	21	文化大學	曾敬廷	#6	#14	還有決賽
	22	文化大學	蔡駿博			
[1]	23	臺灣師大	周俊宏			
	24	臺灣師大	林庠楚			
[1]	25	長庚大學	楊凱翔	#7	#15	還有決賽
	26	長庚大學	吳冠霖			
[1]	27	長榮大學	蔡乙瑋			
	28	長榮大學	劉俊言			
[1]	29	中原大學	徐子皓	#8	#16	還有決賽
	30	中原大學	韓孟勳			
[1]	31	僑光科大	林子喬			
	32	僑光科大	李子佑			

決賽

日期

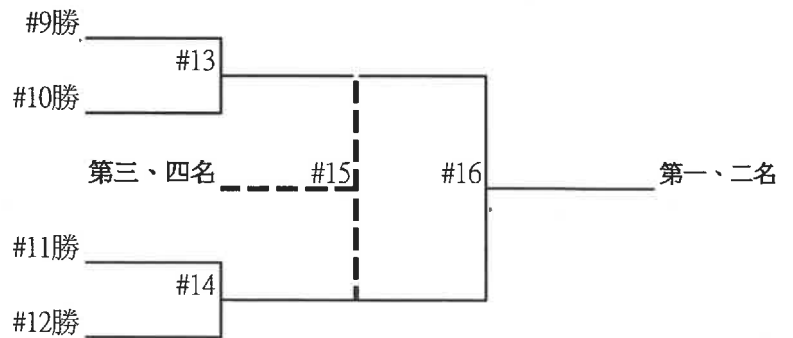

胡桂 115/04/02

13、一般女生組個人雙打賽：16組，16場，取前8名；第五名並列。

	預賽	日期			
	文化大學	楊詠琇			
	文化大學	藍心妘			
	臺灣師大	詹美期	#1		
	臺灣師大	龔盈樺			
	臺灣大學	張晏禎		#9	還有決賽
[2]	臺灣大學	羅愷忻			
	元智大學	黃芷婕	#2		
	元智大學	菅原奏由華			
	臺北科大	李易秦			
[1]	臺北科大	林郁玲			
	中信學院	玉雅琳	#3		
	中信學院	溫思絜			
	屏東大學	郭逸芸		#10	還有決賽
[2]	屏東大學	周宥均			
	高雄大學	何苡岑	#4		
	高雄大學	江楷琪			
	東華大學	吳毓馨			
	東華大學	黃莉珊			
	輔英科大	林容瑄	#5		
補	輔英科大	潘苡瑄			
	臺北商大	吳禹辰		#11	還有決賽
	臺北商大	林育茹			
	屏東大學	姚采汝	#6		
[1]	屏東大學	周佳誼			
	臺中科大	胡詩楊			
	臺中科大	周宜靜			
	僑光科大	劉祐岑	#7		
[2]	僑光科大	林家旗			
	臺北商大	蔡詠筑		#12	還有決賽
	臺北商大	許藹薰			
	中臺科大	呂紫琪	#8		
[1]	中臺科大	王予彤			

決賽

日期

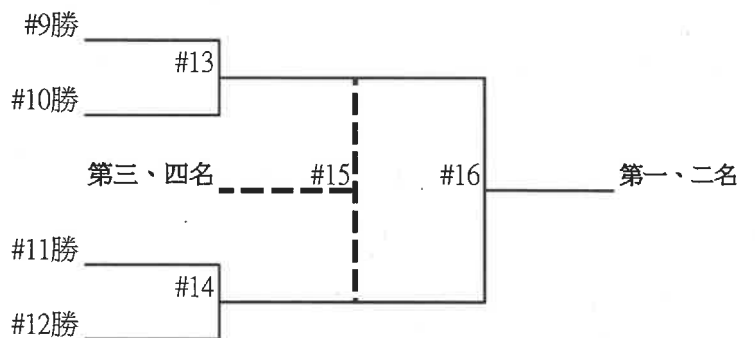

胡桂芬 115/04/02

14、一般混合組個人雙打賽：16組，16場，取前8名；第五名並列。

預賽		日期			
	國立體大	邱宇瑄			
	國立體大	蕭偉			
[2]	1 高雄師大	林燿凡	#1	#9	還有決賽
	2 高雄師大	林倉煜			
	3 空軍官校	張啓僑			
	4 空軍官校	龔千豪	#2		
[1]	5 輔英科大	潘苡瑄		#10	還有決賽
	6 輔英科大	孫鵬			
	7 僑光科大	劉祐岑			
	8 僑光科大	陳彥維	#3		
[2]	9 臺灣科大	楊舒婷		#11	還有決賽
	10 臺灣科大	鄭庚修			
	11 銘傳大學	蕭彤恩			
	12 銘傳大學	林品宏	#4		
[1]	13 臺灣師大	林予安		#12	還有決賽
	14 臺灣師大	林庠楚			
	15 世新大學	顏伊靜			
	16 世新大學	黃繼田	#5		
[2]	17 高雄大學	何苡岑		#13	還有決賽
	18 高雄大學	謝承育			
	19 臺灣師大	張沁妘			
	20 臺灣師大	周俊宏	#6		
[1]	21 文化大學	藍心妘		#14	還有決賽
	22 文化大學	李俊鋒			
	23 弘光科大	江嫻臻			
	24 弘光科大	賴駿熒	#7		
[2]	25 僑光科大	鐘珮云		#15	還有決賽
	26 僑光科大	李子佑			
	27 中臺科大	呂紫琪			
	28 中臺科大	林伯鴻	#8		
[1]	29 屏東大學	姚采汝		#16	第一、二名
	30 屏東大學	林均翰	#8		

決賽

日期

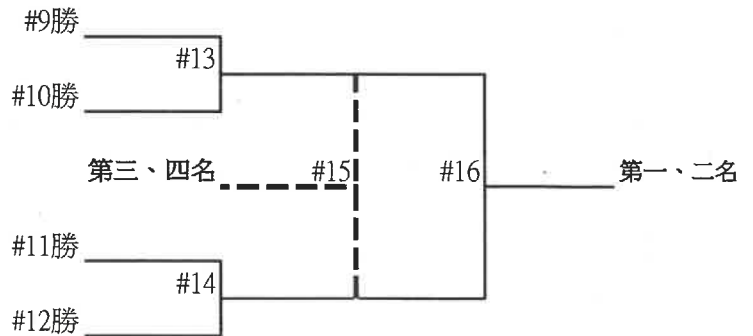

胡程 115/04/02